



LeghornGroup®

Precintos de seguridad

Productos antimanipulación

Sistemas para la trazabilidad pasiva

Español

3065



PROTECCIÓN - CONTROL - IDENTIFICACIÓN - TRAZABILIDAD - SOLUCIONES RFID

LA VISIÓN Y LOS VALORES



Objetivo

El objetivo principal de Leghorn srl es aquel de trabajar en modo eficaz, responsable y con ventaja en el sector de los sistemas de seguridad y de la manipulación. LeghornGroup esta en camino de configurarse como una empresa de referencia del sector, calificándose como productor con una fuerte vocación por la búsqueda y el desarrollo de productos y soluciones altamente innovativos y eficaces.

Responsabilidad

LeghornGroup reconoce tener cinco áreas principales de responsabilidad:

1. Hacia sus socios, protegiendo sus inversiones y garantizándoles un adecuado funcionamiento.
2. Hacia los clientes, cuidando con atención la clientela adquirida a lo largo del tiempo así como la nueva, manteniendo su fidelidad, desarrollando y ofreciendo productos y servicios da valor en terminos de precio, de calidad, seguridad y con un reducido impacto ambiental, con la ayuda de la necesaria experiencia tecnológica y comercial.

3. Hacia nuestro personal y hacia nuestros colaboradores, respetando sus derechos y ofreciendo al personal condiciones de trabajo buenas y seguras, asegurando también su plena satisfacción personal y profesional.

Promover el desarrollo y valorar el talento de las personas y garantizar igualdad de oportunidades; fomentar la participación del personal en la planificación y la gestión del propio trabajo y en la aplicación cotidiana de la visión y de los valores de la empresa.

4. Hacia todas las partes con las que la empresa establece relaciones de negocio. Asegurarse los beneficios mutuos entre los socios y proveedores para promover la aplicación de estos principios de conducta. El deseo de promover estos principios será un factor determinante en la decisión de establecer o mantener esas relaciones.

5. Hacia la comunidad. Llevar a cabo las actividades como miembros responsables de la sociedad, respetar las leyes de los países donde opera LeghornGroup. Expresar su apoyo a los derechos humanos fundamentales, en línea con su legítimo papel de empresa privada, prestando la debida atención a la salud, la seguridad y el medio ambiente en línea con su compromiso por el desarrollo sostenible.

Principios económicos

El beneficio económico es esencial para cumplir con las responsabilidades anteriores y poder llevar a cabo la propia actividad: es un parámetro que sirve a evaluar la eficacia y el valor que los clientes dan a los productos y a los servicios ofrecidos por LeghornGroup. El beneficio es esencial para obtener y desplegar los recursos necesarios y para alimentar el flujo continuo de la inversión necesaria para desarrollar y producir siempre nuevos sistemas que pueden bloquear no sólo la manipulación, sino también la inmigración ilegal y el terrorismo preservando así la seguridad de la comunidad civil.

“La contribución más importante que cada empresa puede ofrecer al progreso social es la gestión de sus actividades de la manera más eficaz posible, nunca desviar la atención de esos valores que son la base de toda sociedad civil. LeghornGroup está y estará siempre dando apoyo a actividades que creemos que son inseparables de nuestras actividades diarias en el sector de la seguridad, como son programas educativos, donaciones y compromiso social.”

Luciano Grapsa – Presidente LeghornGroup

Indice

LA VISIÓN Y LOS VALORES-----Pag: 01

Precintos para alambre

PLOMOS ADUANEROS-----	" 04
PRECINTOS DE PLOMO CON ALAMBRE INSERTADO-----	" 05
PLOMBEX 9 mm y 13 mm precinto botón de plástico <i>con alambre</i> -----	" 06
TENZA PARA PLOMOS -----	" 07
ALLUSEAL en aluminio <i>Precintos con alambre</i> -----	" 08
PINZAS PARA ALLUSEAL-----	" 09
CRALUSEAL <i>Precintos con alambre</i> -----	" 10
CRALUPLIER <i>Tenaza para Craluseal</i> -----	" 11
CRIMPSEAL <i>Precintos con alambre</i> -----	" 12
Anchorclik Precinto para alambre-----	" 13
Anchorflag Precinto para alambre-----	" 14
Twistseal Precinto para alambre -----	" 15
Triton Precinto para alambre -----	" 16

Alambre para Precintos

ALAMBRE ESPIRALADO EN FAJOS-----	" 17
ALAMBRE GALVANIZADO 1 mm-----	" 18
ALAMBRE ESPIRALADO DE ACERO INOX 1mm-----	" 19
ALAMBRE ESPIRALADO DE COBRE 1 mm-----	" 20
ALAMBRE ESPIRALADO LATÓN 1 mm--	" 21
ALAMBRE ESPIRALADO EN NYLON+COBRE 1mm-----	" 22
CABLE DE ACERO PLASTIFICADO-----	" 23
CABLE DE NYLON PLASTIFICADO-----	" 24
CORDEL ADUANERO CON INTERIOR METÁLICO-----	" 25

Alambre para la agricultura

ALAMBRE DE 1 HILO PLASTIFICADO para la agricultura-----	" 26
--	------

Precinto de seguridad metálico para bolsas de plástico

Autoseal: Precinto de seguridad metálico para bolsas de plástico -----	" 27a
MATCRIMP 048 : 34x8 mm ACERO CINCADO Y ACERO BRONCEADO para bolsas de plástico-----	" 27b
ALAMBRE DE 1 HILO PLASTIFICADO ART: 12-----	" 28
PERSEPHONE CIERRE REUTILIZABLE-----	" 29

Precintos plásticos tipo anillo

CARSEAL <i>Precintos plásticos tipo anillo</i> --	" 30
Hornseal 7x215 mm Precinto plástico tipo anillo-----	" 31
Hornseal 7x260 mm Precinto plástico tipo anillo-----	" 32
Ringlabel 7x215 mm Precinto plástico tipo anillo-----	" 33
Ringlabel 7x260 mm Precinto plástico tipo anillo-----	" 34

Precintos plásticos ajustable

Merope seal 1x161 mm Precinto plástico ajustable con inserto metálico---	" 35
Alcyone seal 1x161 mm Precinto plástico ajustable con inserto metálico---	" 36
Adjustseal 3,3x315 mm Precinto plástico ajustable-----	" 37
Adjustseal 3,3x425 mm Precinto plástico ajustable-----	" 38
ANIO SEAL 3.3x315 mm Precinto para la identificación del equipaje-----	" 39
ANIO SEAL 3.3x425 mm Precinto para la identificación del equipaje-----	" 40
Twiggyseal 2,2x190 mm Precinto plástico ajustable-----	" 41
Twiggyseal 2,2x250 mm Precinto plástico ajustable-----	" 42
Jupiter 2x315 mm Precinto plástico ajustable con inserto metálico-----	" 43
Jupiter 2x425 mm Precinto plástico ajustable con inserto metálico-----	" 44
Abaseal 3x195 mm Precinto plástico ajustable-----	" 45
Jupiter 3,3x315 mm Precinto plástico ajustable con inserto metálico-----	" 46
Jupiter 3,3x425 mm Precinto plástico ajustable con inserto metálico-----	" 47
Simpleseal 6x294 mm Precinto plástico ajustable-----	" 48
Longseal 6x420 mm Precinto plástico ajustable-----	" 49
Titanseal 5x424 mm Precinto plástico ajustable-----	" 50
Heraklis 5x298 y 5x394 mm Precinto plástico ajustable-----	" 51
Orionseal 5x298 y 5x354 mm Precinto plástico ajustable-----	" 52

info@leghorngroup.es

Indice

Precintos *plásticos* ajustable

Epaseal 7x129 mm	
Precinto plástico ajustable-----	“ 53
Hectorseal 7,5x430 mm Precinto plástico ajustable con inserto metálico---	“ 54
Hectorseal 7,5x510 mm Precinto plástico ajustable con inserto metálico----	“ 55

Precintos metálico tipo anillo

Strapseal 7x210 mm	
Precinto metálico tipo anillo-----	“ 56
Metalseal 8x217 mm	
Precinto metálico tipo anillo-----	“ 57
Balloonseal 9,5x215 mm	
Precinto metálico tipo anillo-----	“ 58

Precintos tipo candado.

PADLOCK 160-4 Precinto de garantía tipo candado.-----	“ 59
ZETE SEAL Precinto candado- -----	“ 60
Calaide seal Precinto candado-----	“ 61
Hephaseal Precinto candado-----	“ 62

Precintos tipo cable de acero

Cableseal 1x180 mm	
Precinto de cable de acero-----	“ 63
Cableseal 1,5x180 mm	
Precinto de cable de acero-----	“ 64
Cableseal 1,5x300 mm	
Precinto de cable de acero-----	“ 65
Cableseal 2,5x200 mm	
Precinto de cable de acero-----	“ 66
Cableseal 2,5x300 mm	
Precinto de cable de acero-----	“ 67
CABLESEAL 3x200 mm	
<i>Precinto de cable de acero-----</i>	<i>“ 68</i>
Cableseal 3,5x250 mm ISO 17712	
Precinto de cable de acero-----	“ 69
Cableseal 5x250 mm ISO 17712	
Precinto de cable de acero-----	“ 70
OCEANUS SEAL 4x1735mm -----	“ 71
ACHELOUSEAL 1,8x206 mm tipo cable con cabeza hexagonal-----	“ 72
ATLAS SEAL 7 mm diam. Precinto con cable de acero tipo anillo-----	“ 73

Precintos de clavo

Neptune seal ISO 17712	
Precinto de clavo de alta seguridad-----	“ 74
Cerberus seal ISO 17712 Precinto de clavo con etiqueta extraíble-----	“ 75

Precintos de barra

Block bar ISO 17712	
Precinto de barra de alta seguridad-----	“ 76
Forkseal ISO 17712	
Precinto de barra de alta seguridad-----	“ 77
New Forkseal ISO 17712	
Precinto de barra de alta seguridad-----	“ 78

Tenazas y cortadoras para precintos

CORTADORA MANUAL PARA PRECINTOS TIPO CANDADO-----	“ 79
CORTAPERNOS MANUAL PARA SELLOS DE TIPO CLAVO-----	“ 80
Cortadora para CABLES mm160-----	“ 81
CORTAPERNOS ELÉCTRICO RC 16S-----	“ 82a

Cierres metálicos

PRECINTOS METÁLICOS DE TIPO CLAVO PARA MARCAR JAMONES-----	“ 82b
PISTOLA DE CLAVOS PARA JAMONES-----	“ 82c
PRECINTOS DE REMACHE PARA INDUSTRIA LÁCTEA-----	“ 82d
REMACHES METÁLICOS PARA DOCUMENTOS -----	“ 82e
PISTOLA PARA REMACHES A UN CANAL-----	“ 82f
PISTOLA NEUMÁTICA PARA REMACHES A UN CANAL-----	“ 82g
FASHIONSEAL 012 - 12x26 mm-----	“ 82h
CRIUS precinto para sacos de yute-----	“ 82m
PINZA PARA CRIUS SEAL-----	“ 82n
ROUNDCRIMP 1015 : 15x37 mm	
SELLO PARA EMBUTIDOS-----	“ 83p
ROUNDCRIMP 1016 : 15x45 mm	
SELLO PARA EMBUTIDOS-----	“ 82q
ROUNDCRIMP 1022 diam 22 mm	
SELLO PARA EMBUTIDOS-----	“ 82r
FLAGCRIMP R 15x54 mm-----	“ 82s
FlagCrimp N 15x61 mm-----	“ 82t

Precinto para bidones

Drumlock TB Standard 17x48 mm	
Precinto para bidones-----	“ 83
Drumlock TB Small 18x31 mm	
Precinto para bidones-----	“ 84
Drumlock TC 19x43 mm	
Precinto para bidones-----	“ 85
DRUMSEAL 4543-----	“ 86

Indice

Precinto para bidones

Feboseal 7x100 mm	
Precinto metálico tipo anillo-----	" 87
Epaseal 7x129 mm	
Precinto plástico ajustable-----	" 88

Precinto para cajas y contenedores

Totebox 37x14 mm	
Precinto para cajas y contenedores-----	" 89
TOTEBOX 17x14 mm-----	" 90
POSTAL BLOCK <i>Precinto para tote box</i> -----	" 91
CLAVOS DE PLASTICO - RIV: 8x12 mm-----	" 92

Precinto para valijas de seguridad

Zipstop Standard 23x13 mm	
Precinto para valijas de seguridad-----	" 93
Zipstop Long 46x9 mm	
Precinto para valijas de seguridad-----	" 94

Bridas de fijación

Bridas de fijación BLANCAS O NEGRAS-----	" 95
Bridas de colores y numerados-----	" 96
PRECINTOS DE CABLEADO REUTILIZABLES- "	97
PRECINTOS CABLEADO CON TARJETA DE IDENTIFICACIÓN-----	" 98

Precinto para extintores

URANUS SEAL	
<i>Precinto para extintores</i> -----	" 99
Twiggyseal 2,2x190 mm	
<i>Precinto para extintores</i> -----	" 100 ^a
<i>Pelide seal 1,6x125 mm</i>	
<i>Precinto para extintores</i> -----	" 100 ^b
Arachne seal Precintos para etiquetaje de extintores-----	" 101

Precinto para GANADO

Precintos PARA GANADO-----	" 103
Precintos PARA GANADO-----	" 104

Sobres de seguridad

PAC SAFE-Sobres de seguridad con doble numeración-----	" 105
PAC PLUS-SOBRE DE SEGURIDAD NO NUMERADO-----	" 106
PAC SAFE PLUS (VOID): Sobre con numeración y cinta adhesiva VOID-----	" 107
Sobres portaguías para PACKING LIST----	" 108
Sobre para transporte de dinero-----	" 109
Bolsa para DUTY FREE-----	" 110

ETIQUETAS DE SEGURIDAD

ETIQUETAS DE SEGURIDAD " VOID "-----	" 111
LABEL SEAL "VOID" SIN RESIDUO-----	" 112
ETIQUETAS ULTRA DESTRUCTIBLES-----	" 113
ETIQUETASS BAR CODE -----	" 114
Etiquetas logísticas-----	" 115
Etiquetas para cajas de medicamentos--	" 116
Etiquetas de catering-----	" 117
ETIQUETAS IDENTIFICACION BIENES ----	" 118
PLACAS METÁLICAS-----	" 119
I.M.O. LABELS-----	" 120

CINTA ADHESIVA ANTI MANIPULACIÓN

CINTA ADHESIVA ANTI MANIPULACIÓN-	" 121
CINTA ADHESIVA PERSONALIZADA-----	" 122

BOTELLAS CON TAPÓN PRECINTO

BARRILES Y BIDONES CON ORIFICIO PARA PRECINTO DE GARANTÍA-----	" 123
BOTELLAS CON TAPÓN PRECINTO-----	" 124
BOTELLAS CON GARANTÍA DE LA DIRECTIVA ANNEX VI of Marpol-----	" 125

PROTECCIÓN PARA PALÉS

BOLOGNA PROTECCIÓN PARA PALÉS---	" 126
CUBIERTAS TERMICAS PARA PALLETS---	" 127
LYON SACO DE SEGURIDAD PARA PAQUETES-----	" 128

bolsas de seguridad

Carrito de seguridad (ITACA) en nylon reforzado-----	" 129
Bolsa de seguridad (PATRAS) transporte de objetos de valor-----	" 130
HAMBURG BOLSO DE SEGURIDAD-----	" 131
HELSINKI - BOLSO DE SEGURIDAD CON ASAS-----	" 132
Bolsa porta llaves mod. MADRID-----	" 133
Bolsa porta llaves (HAARLEM)-----	" 134
OSLO - BOLSA TRANSPORTE DINERO----	" 135
Bolsa para custodia de dinero (BARCELONA)-----	" 136
Valija de transporte de dinero (LONDON)	137
Bolsa de transporte de dinero (PARÍS)---	" 138
Valija de seguridad (CATANIA) para transporte de dinero ES-----	" 139

info@leghorngroup.es



Indice

Las especificaciones del producto y el diseño están sujetos a cambios sin previo aviso o obligación por parte del fabricante.

bolsas de seguridad

Bolsa para incautación de armas (COPENHAGEN)-----	" 140
Valija de seguridad (SEVILLA) con apertura lateral -----	" 141
Valija acolchada de seguridad (DAYTONA)-----	" 142

SACO POSTAL

ATHENS - SACO POSTAL-----	" 143
Graz - saco de correo para transporte aereo	144
Sacas postales (URBINO) de polietileno Trenzado-----	" 145
Sacas postales (TOLEDO) en nylon de alta resistencia-----	" 146
Sacas postales (CANNES) en tejido de polietileno-----	" 147

Sistema de protección para las uniones de los contadores

Connectionlock 311 Sistema de protección para las uniones de los contadores-----	" 148
Connectionlock 312 Sistema de protección para las uniones de los contadores-----	" 149
Connectionlock 313 Sistema de protección para las uniones de los contadores-----	" 150
Connectionlock 314 Sistema de protección para las uniones de los contadores-----	" 151
Connection lock Colores Abrazadera sellable para válvulas -----	" 152

BRAZALETES

BRAZALETES DE TYVEK-----	" 153
BRAZALETES DE RECONOCIMIENTO DE PLÁSTICO-----	" 154
BRAZALETES DE VINILO-----	" 155

Advertencias

Advertencias-----	" 175
-------------------	-------

PLOMOS ADUANEROS



DESCRIPCIÓN:

° Estos precintos aduaneros se pueden utilizar con:
alambre espiralado tradicional,
alambre espiralado de seguridad,
cordel aduanero,
cordel tradicional.
 Utilizando la propia tenaza la garantía del cierre es total.

PERSONALIZACIÓN Y NUMERACIÓN:

° Se pueden personalizar utilizando en el cierre una tenaza que deje un grabado

MATERIAL:

° Precintos de plomo 99,9 %

EMPAQUE: 1 caja = 10 kg

Artículo	PM 16	PM 14	PM 13	PM 12	PM 11	PM 10	PM 8
Diam mm	16	14	13	12	11	10	8
Dim inches	5/8	35/64	33/64	15/32	7/16	25/64	5/16
Espesor mm	6,3	6	6	5,5	5,8	5	5
Tichens inches	17/64	15/64	15/64	13/64	7/32	3/16	3/16
Cantidad per 1 kg	98	150	170	230	255	315	440
Quantity x lbs	44	68	77	104	116	143	200
1 kg = 2,2 lb							

PRECINTOS DE PLOMO CON ALAMBRE INSERTADO

Las especificaciones del producto y el diseño están sujetos a cambios sin previo aviso o obligación por parte del fabricante.



DESCRIPCIÓN:

- ° Precintos de plomo con alambre ya insertado.
- ° Para cerrarlos con máxima garantía se debe utilizar la propia tenaza

PERSONALIZACIÓN Y NUMERACIÓN:

Se pueden personalizar utilizando una tenaza que deja un grabado.

MATERIAL:

- ° Plomo 99,9%

OTROS ARTÍCULOS PARECIDOS:

- ° LEAD SEALS
- ° PLOMBEX 9 mm and
- ° PLOMBEX 13mm
- ° CRIMPSEAL
- ° CRALUSEAL

EMPAQUE:

(plomo diam 9 mm x 150mm
largo del alambre)

Caja con 5.000 unidades

Medidas caja: 30x20x20 cm

Peso: 10,8 kgs

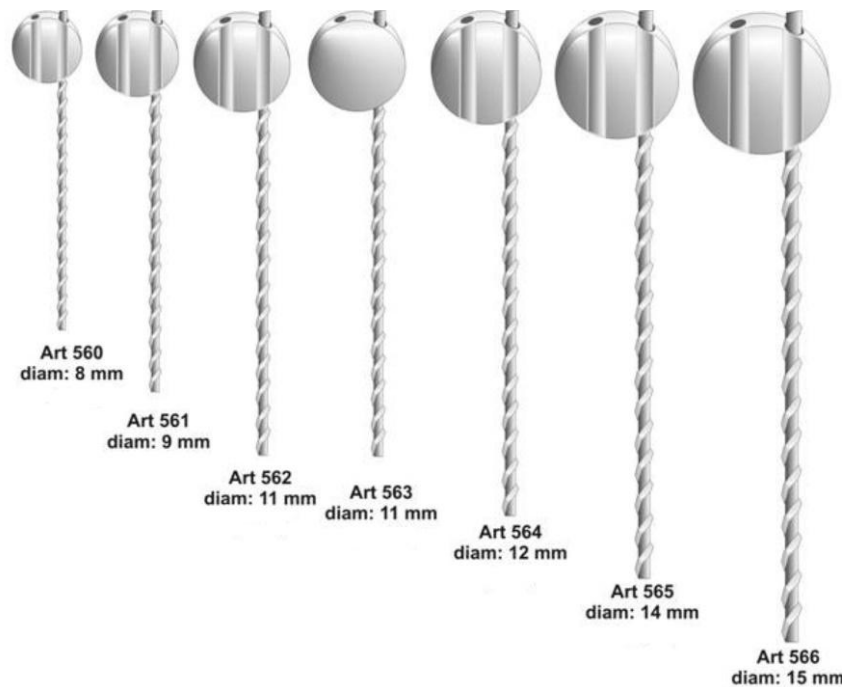

info@leghorngroup.es

Protección - Control - Identificación - Trazabilidad - Soluciones RFID - www.leghorngroup.es



PLOMBEX 9 mm y 13 mm precinto botón de plástico *con alambre*



CARACTERÍSTICAS:

- Estos precintos también pueden ser usados con:

alambre espiralado tradicional,
alambre espiralado de seguridad,
[cordel de esparto delgada aduanera](#)
[cordel de esparto delgada](#)
[cordel](#)

La garantía de cierre de los precintos de plástico PLOMBEX se obtiene usando la [pinza](#) apropiada.

MEDIDAS:

- Diámetro : 9 mm o
- Diámetro : 13 mm

PERSONALIZACIÓN:

- La personalización se obtiene usando una pinza grabada especialmente.

13 mm

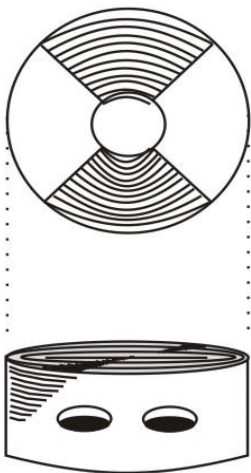

9 mm



COLORES DISPONIBLES:

Rojo – Amarillo – Azul – Verde – Blanco
Negro – Naranja – Azul – Gris – Marrón – Lila

EMPAQUE:

- PLOMBEX 09 (diámetro de 9 mm)**
caja de 10.000 unidades
Medidas caja : 28x22x11cm
Peso caja: 2,6 kg
- PLOMBEX 013 (diámetro de 13 mm)**
Caja de 10.000 unidades
Medidas caja: 37x25x19 cm
Peso caja : 5,6 kg

info@leghorngroup.es

Art 464 TENAZA PARA PLOMOS

Art 466 TENAZA PARA PLOMOS



Art 464

° Tenaza para plomos y precintos de plástico.

Fabricada en chapa de hierro. Muy ligera y de fácil utilización.

Art 464/180 : adecuada a precintos con diametro de hasta 12 mm

Art 464/200 : adecuada a precintos con diametro de hasta 15 mm

MEDIDAS:

° ART 464/180 largo : 180 mm

° ART 464/200 largo : 200 mm



Art 466

° Tenaza para plomos y precintos de plástico.

Fabricada en chapa de hierro. Muy ligera y de fácil utilización

Art 466/180 : adecuada a precintos con diametro de hasta 12 mm

Art 466/220 : adecuada a precintos con diametro de hasta 15 mm

MEDIDAS:

° ART 466/180 largo : 180 mm

° ART 466/200 largo : 200 mm

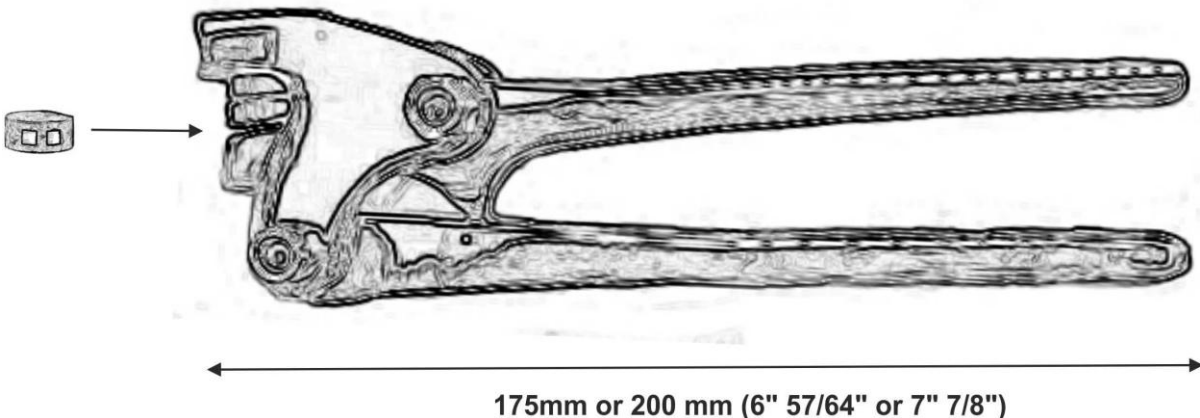

175mm or 200 mm (6" 57/64" or 7" 7/8")

info@leghorngroup.es

Protección - Control - Identificación - Trazabilidad - Soluciones RFID - www.leghorngroup.es



Art 464 TENAZA PARA PLOMOS

Art 466 TENAZA PARA PLOMOS



Art 464

° Tenaza para plomos y precintos de plástico.

Fabricada en chapa de hierro. Muy ligera y de fácil utilización.

Art 464/180 : adecuada a precintos con diametro de hasta 12 mm

Art 464/200 : adecuada a precintos con diametro de hasta 15 mm

MEDIDAS:

° ART 464/180 largo : 180 mm

° ART 464/200 largo : 200 mm



Art 466

° Tenaza para plomos y precintos de plástico.

Fabricada en chapa de hierro. Muy ligera y de fácil utilización

Art 466/180 : adecuada a precintos con diametro de hasta 12 mm

Art 466/220 : adecuada a precintos con diametro de hasta 15 mm

MEDIDAS:

° ART 466/180 largo : 180 mm

° ART 466/200 largo : 200 mm

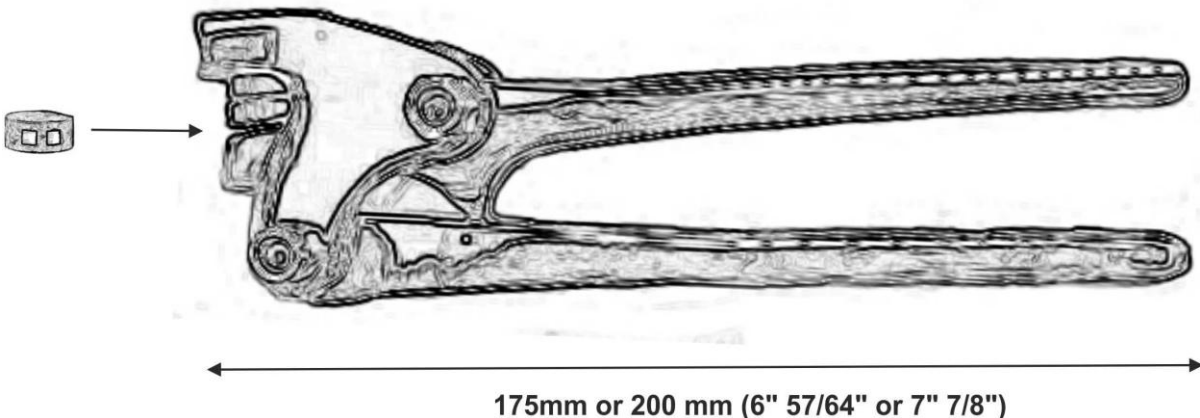

175mm or 200 mm (6" 57/64" or 7" 7/8")

info@leghorngroup.es

Protección - Control - Identificación - Trazabilidad - Soluciones RFID - www.leghorngroup.es



Art 464 PINZAS PARA ALLUSEAL

Art 466 PINZAS PARA ALLUSEAL



Art 464

° Pinza ALLUSEAL

Fabricada en chapa de hierro. Muy económica y manejable

MEDIDAS:

- ° ART 464/180 Longitud : 180 mm
- ° ART 464/200 Longitud : 200 mm

Art 466

° Pinza para ALLUSEAL con mangos aislantes

Fabricada en chapa de hierro. Muy económica y manejable

MEDIDAS:

- ° ART 466/180 Longitud : 180 mm
- ° ART 466/200 Longitud : 200 mm



info@leghorngroup.es



Art 464 PINZAS PARA ALLUSEAL

Art 466 PINZAS PARA ALLUSEAL



Art 464

° Pinza ALLUSEAL

Fabricada en chapa de hierro. Muy económica y manejable

MEDIDAS:

- ° ART 464/180 Longitud : 180 mm
- ° ART 464/200 Longitud : 200 mm

Art 466

° Pinza para ALLUSEAL con mangos aislantes

Fabricada en chapa de hierro. Muy económica y manejable

MEDIDAS:

- ° ART 466/180 Longitud : 180 mm
- ° ART 466/200 Longitud : 200 mm



info@leghorngroup.es



Art 464 PINZAS PARA ALLUSEAL

Art 466 PINZAS PARA ALLUSEAL



Art 464

° Pinza ALLUSEAL

Fabricada en chapa de hierro. Muy económica y manejable

MEDIDAS:

- ° ART 464/180 Longitud : 180 mm
- ° ART 464/200 Longitud : 200 mm

Art 466

° Pinza para ALLUSEAL con mangos aislantes

Fabricada en chapa de hierro. Muy económica y manejable

MEDIDAS:

- ° ART 466/180 Longitud : 180 mm
- ° ART 466/200 Longitud : 200 mm



info@leghorngroup.es



CRIMPSEAL *Precintos con alambre*

Las especificaciones del producto y el diseño están sujetos a cambios sin previo aviso o obligación por parte del fabricante.



CARACTERÍSTICAS:

- Precinto de cierre manual en aluminio
- Auto bloqueante.
- Se puede cerrar con : alambre espiralado, cable acero, hilo de nylon, cordel.

MEDIDAS:

- Ancho : 5 mm
- Largo : 37 mm (abierto)
- Largo : 19 mm (cerrado)

NUMERACIÓN Y PERSONALIZACIÓN:

- GRABADO EN RELIEVE
- Numeración correlativa hasta 6 dígitos
- Grabado con hasta un máx. de 8 caracteres en una línea
- Se puede grabar el logotipo del cliente.

MATERIAL:

- ALUMINIO
- Se puede realizar en metal brillante

COLORES DISPONIBLES:

Aluminio - Rojo - Azul - Verde

EMPAQUE:

- Cajas con 5.000 Uds. sueltas
- Cajas con 5.000 Uds. en grupos de 1.000 Uds.
- Cajas con 10.000 Uds. sueltas
- Cajas con 10.000 Uds. en grupos de 1.000 Uds.
- Cajas con 5.000 Uds. en tiras de 20 Uds.
- Cajas con 10.000 Uds. en tiras de 20 Uds.



OPEN

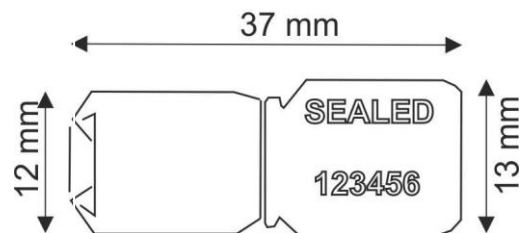

LOCKED (side a)

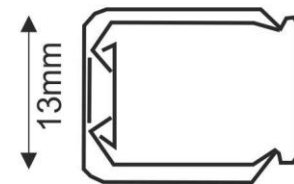

LOCKED (side b)

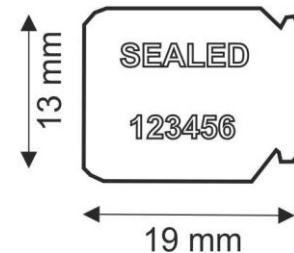

info@leghorngroup.es

Anchorklik Precinto para alambre

Las especificaciones del producto y el diseño están sujetos a cambios sin previo aviso o obligación por parte del fabricante.



Especificaciones

- Disponible en policarbonato o polipropileno
- Temperatura de funcionamiento: -30°C +60°C
- Se puede utilizar con varios alambres y no es necesario el uso de pinzas especiales para el cierre correcto
- Marcado láser
- Numeración progresiva de hasta 15 dígitos
- Personalización de hasta 20 caracteres por línea
- Disponibilidad en colores transparentes
- Colores disponible: naranja, azul celeste, blanco, amarillo, rojo, verde y morado
- Bajo pedido se pueden realizar también otros colores



Embalaje

- Caja con 5.000 precintos en bolsas de 100 pc
 - Medida caja: 60x40x33cm
 - Peso caja: 10 kg
 - Pallet: 100x120x150 cm, 220 kg, 100.000 pcs
- CÓDIGO ARANCELARIO: 39269097

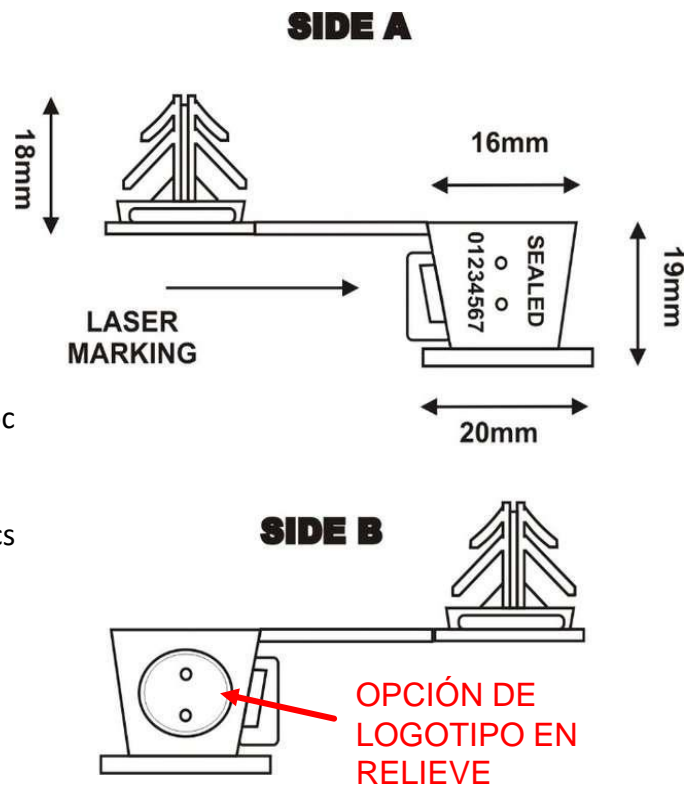

info@leghorngroup.es

Anchorflag Precinto para alambre

Las especificaciones del producto y el diseño están sujetos a cambios sin previo aviso o obligación por parte del fabricante.



Especificaciones

- Disponible en policarbonato o polipropileno
- Temperatura de funcionamiento: -30°C +60°C
- Se puede utilizar con varios alambres y no es necesario el uso de pinzas especiales para el cierre correcto
- Marcado láser
- Numeración progresiva de hasta 15 dígitos
- Posibilidad de barcode y personalización con logotipo
- Personalización de hasta 20 caracteres por línea
- Disponibilidad en colores transparentes
- Colores disponible: naranja, azul celeste, blanco, amarillo, rojo, verde y morado
- Bajo pedido se pueden realizar también otros colores

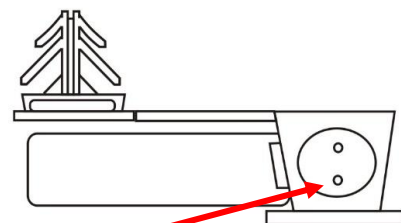
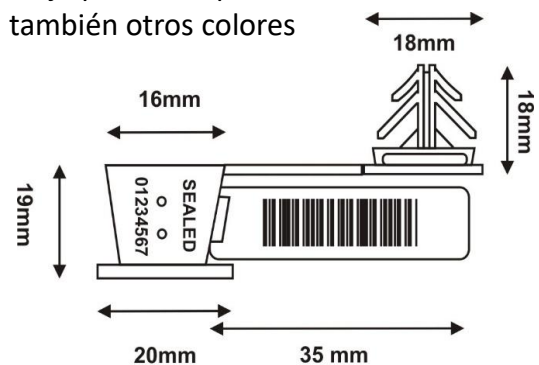

OPCIÓN DE LOGOTIPO EN RELIEVE

Embalaje

- Caja con 5.000 precintos en bolsas de 100 pcs
- Medida caja: 60x40x33cm
- Peso caja: 14,5 kg
- Pallet: 100x120x150cm, 310 kg, 100.000 pcs

CÓDIGO ARANCELARIO: 39269097

info@leghorngroup.es

Twistseal Precinto para alambre

Las especificaciones del producto y el diseño están sujetos a cambios sin previo aviso o obligación por parte del fabricante.

Especificaciones

- Disponible en policarbonato y ABS
- Temperatura de funcionamiento: -30°C +60°C
- Se puede utilizar con varios alambres y no es necesario el uso de pinzas especiales para el cierre correcto
- Marcado láser
- Numeración progresiva de hasta 15 dígitos
- Posibilidad de barcode y personalización con logotipo
- Personalización de hasta 20 caracteres por línea
- Cuerpo del precinto disponible en blanco y transparente
- Colores disponibles: naranja, azul, blanco, amarillo, rojo, verde

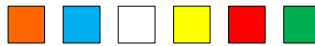

- Bajo pedido se pueden realizar también otros colores

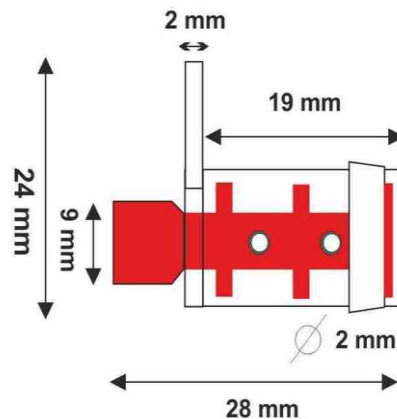
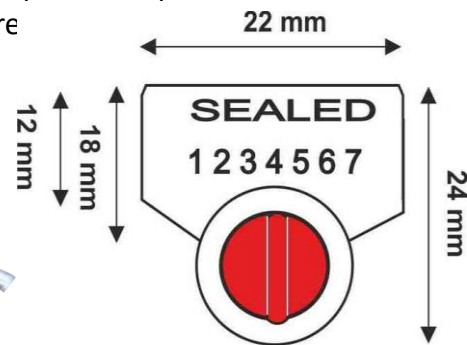

Embalaje

- Caja con 1.000 precintos en bolsas de 100 pcs
- Medida caja: 40x24x17cm
- Peso caja: 3,1 kg
- Pallet: 80x120x185cm, 330 kg, 100.000 pcs

CÓDIGO ARANCELARIO: 39269097

info@leghorngroup.es

Triton Precinto para alambre

Las especificaciones del producto y el diseño están sujetos a cambios sin previo aviso o obligación por parte del fabricante.

Especificaciones-

- Precinto en ABS, POM (resina de acetilo)
- Temperatura de funcionamiento: -30°C +60°C
- Se puede utilizar con varios alambres y no es necesario el uso de pinzas especiales para el cierre correcto
- Marcado láser o HOT PRINT (blanca o negra)
- Numeración progresiva de hasta 7 dígitos
- Personalización de hasta 20 caracteres por línea
- Colores disponibles: naranja, azul celeste, blanco, amarillo, rojo, azul, verde y negro



- Bajo pedido se pueden realizar también otros colores

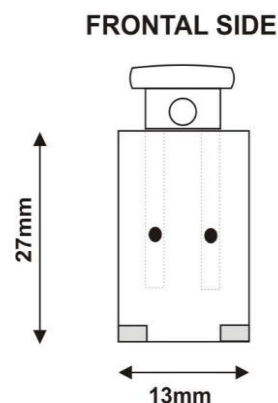
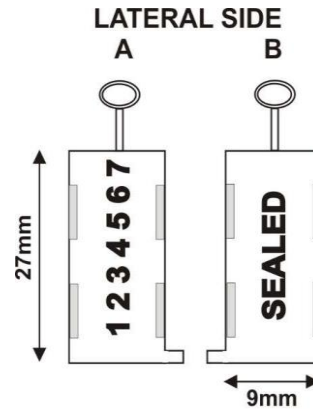

Embalaje

- Caja con 1.000 precintos en bolsas de 100 pcs
- Medida caja: 40x18x13cm
- Peso caja: 3,3 kg
- Pallet: 80x120x140 cm, 350 kg , 100.000 pcs

CÓDIGO ARANCELARIO: 39269097

info@leghorngroup.es



ALAMBRE ESPIRALADO EN FAJOS



Descrizione del prodotto

Abbiamo a vostra disposizione una completa varietà di spiruline già tagliate a misura per qualsiasi esigenza.

Questo prodotto può essere combinato con l'acquisto di sigilli a filo.

Il filo a spirale è stato concepito perchè non si sfilii usandolo con tutti i tipi di sigilli di garanzia.

Per spiruline a stock in magazzino spediamo entro 24 ore dall'ordine. Per spezzoni di spirulina fuori misura,

o di materiale diverso dalla spirulina zincata, possiamo spedire entro 3-5 giorni dall'ordine.

SPIRALINA ZINCATA



SPIRALINA INOX

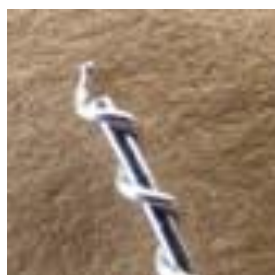

SPIRALINA RAME

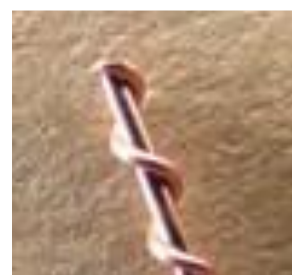

SPIRALINA OTTONE



SPIRALINA NYLON-RAME



**CAVETTO INOX 7 FILI
PLASTIFICATO**



info@leghorngroup.es

SPR.ZPL: ALAMBRE GALVANIZADO 1 mm

Las especificaciones del producto y el diseño están sujetos a cambios sin previo aviso o obligación por parte del fabricante.

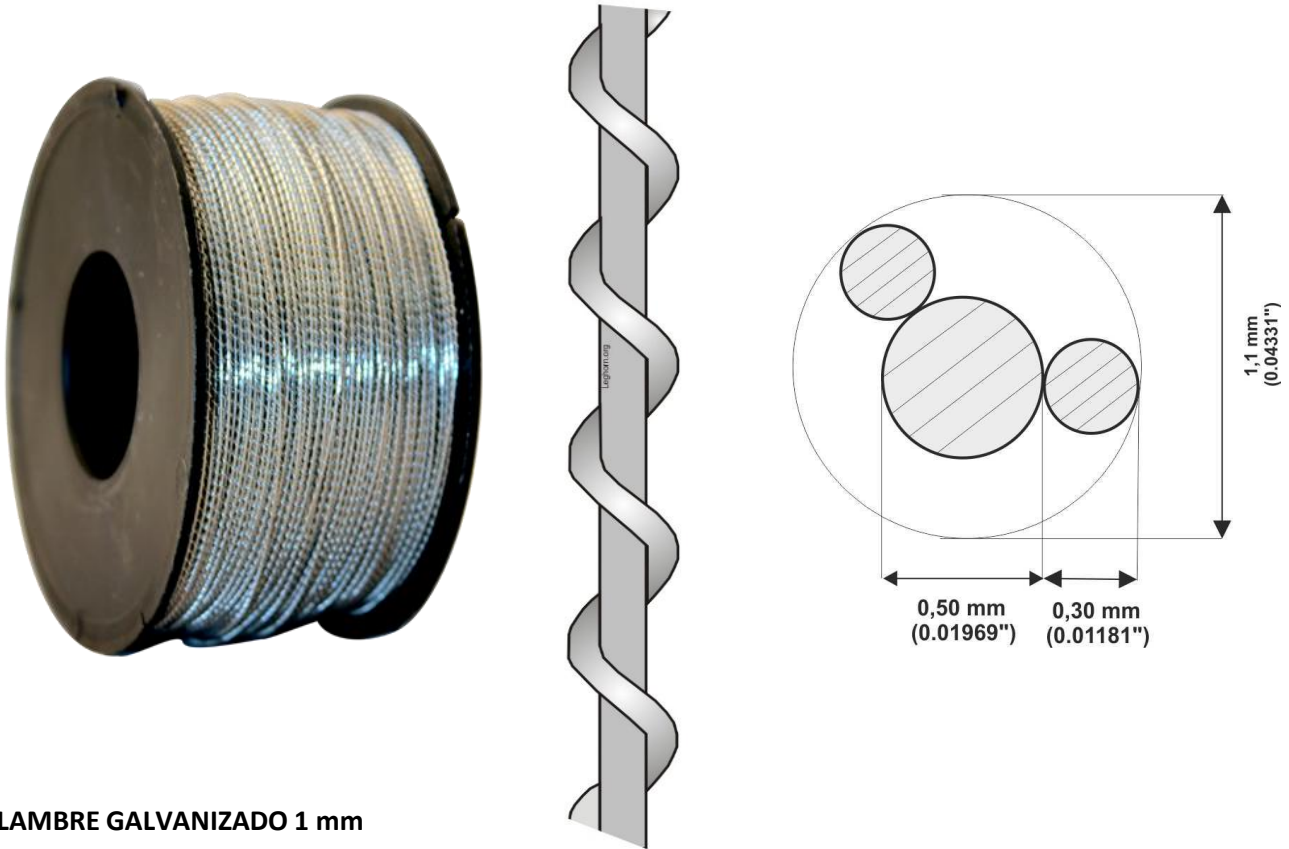

ALAMBRE GALVANIZADO 1 mm

MATERIAL:

Acero recocido cincado

ESTRUCTURA:

Distancia entre las espirales: mm 2.00 (50 espirales por cada 100 mm)

CARACTERÍSTICAS MECÁNICAS:

Peso por metro lineal: gr 2,45 (1kg 400 metros aprox.)

ESTRUCTURA:

Distancia entre las espirales: mm 2.00 (50 espirales por cada 100 mm)

EXTERIOR:

Superficie: cincada

Cantidad mínima de cinc: 20 g/m²

COMPOSICIÓN QUÍMICA			
C%	Mn%	P%	S%
0,08	0,45	0,035	0,035

CARACTERÍSTICAS MECÁNICAS:		
DIAMETRO TOTAL mm	TOLERANCIA Ø	CARGA DE ROTURA N/mm ²
1	10%	300/450

info@leghorngroup.es



SPR.I : ALAMBRE ESPIRALADO DE ACERO INOX 1mm

Las especificaciones del producto y el diseño están sujetos a cambios sin previo aviso o obligación por parte del fabricante.

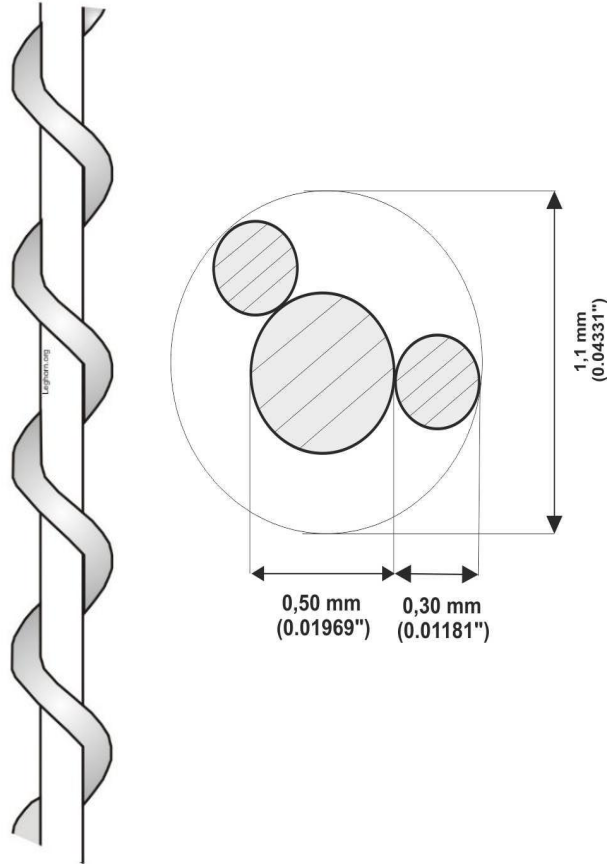

ALAMBRE ESPIRALADO DE ACERO INOX 1mm

MATERIAL:

Acero recocido AISI 304

MEDIDAS:

- Hilo principal : diam mm 0,50
- Espiral: diam mm 0,30

CARACTERÍSTICAS MECÁNICAS:

Peso por metro lineal: gr 2,45 (1kg 400 metros aprox.)

ESTRUCTURA:

Distancia entre las espirales: mm 2.00
(50 espirales por cada 100 mm)

EXTERIOR:

Superficie: Brillante

COMPOSICION QUIMICA:

C%	Mn %	Si %	Ni %	Cr %	P%	S%
<= 0.08	<= 2.00	<= 1.00	8.00 - 10.5 0	18.0 0 - 20.0 0	<= 0.04 5	<= 0.03 0

CARACTERÍSTICAS MECÁNICAS:

DIAMETRO mm	TOLERANCI A Ø	CARGA DE ROTURA N/mm ²
1.00	10%	700/75 0

info@leghorngroup.es

SPR.O: ALAMBRE ESPIRALADO DE COBRE 1 mm

Las especificaciones del producto y el diseño están sujetos a cambios sin previo aviso o obligación por parte del fabricante.

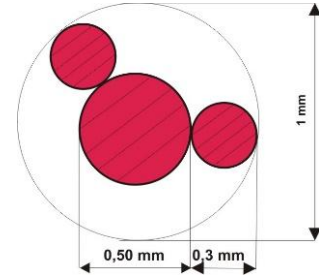

ALAMBRE ESPIRALADO DE COBRE 1mm TABLA DE DATOS TÉCNICOS

MATERIAL :

Cobre rojo cocido conforme ASTM B 49,92
– UNI EN 1977 – 2000

MEDIDAS:

- Hilo principal: diam mm 0,50
- Espiral: diam mm 0,30

CARACTERÍSTICAS MECÁNICAS:

Peso por metro lineal: gr 2,78 (1kg 360 metros aprox.)

ESTRUCTURA:

Distancia entre las espirales: mm 2.00 (50 espirales por cada 100 mm)

EXTERIOR:

Superficie: Brillante

ELONGACIÓN:

23-23%

CARACTERÍSTICAS MECÁNICAS:

DIAMETRO TOTAL mm	TOLERANCIA Ø	CARGO DE ROTURA N/mm ²
1.00	10%	210/220

COMPOSICION QUIMICA

Cu%	Fe%	Pb%	As%	Ag%	Ni%	Sn%	S%
99,974	0,0035	0,0013	0,0011	0,0011	0,0008	0,0009	0,004

info@leghorngroup.es

SPR.R: ALAMBRE ESPIRALADO LATÓN 1 mm

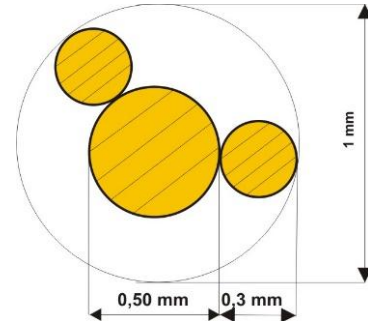
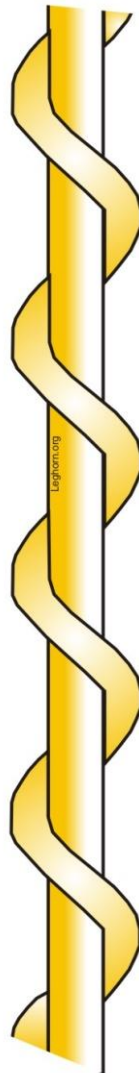

**ALAMBRE ESPIRALADO
LATÓN 1 mm**

MATERIAL
Latón cocido

MEDIDAS:

- Hilo principal: diam mm 0,50
- Espiral: diam mm 0,30

CARACTERÍSTICAS MECÁNICAS:

Peso por metro lineal: gr 2,63 (1kg 380 metros aprox.)

ESTRUCTURA:

Distancia entre las espirales: mm 2.00 (50 espirales por cada 100 mm)

EXTERIOR:

Superficie: Brillante

CARACTERÍSTICAS MECÁNICAS:

DIAMETRO mm	TOLERANCIA Ø	CARGA DE ROTURA N/mm ²
1.00	10%	400/430

CARACTERÍSTICAS QUÍMICAS

Cu%	Zn%	Pb%	Fe%	Al%	Ni%	Sn%	S%
67,000	32,000	0,010	0,0014	0,010	0,049	0,016	0,05

info@leghorngroup.es

SPR.NR: ALAMBRE ESPIRALADO EN NYLON+COBRE 1mm

Las especificaciones del producto y el diseño están sujetos a cambios sin previo aviso o obligación por parte del fabricante.

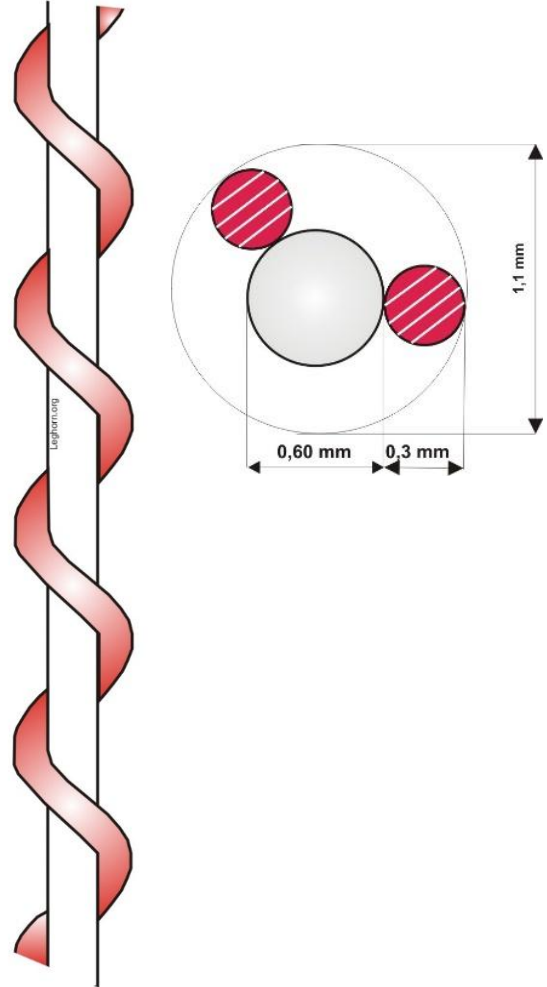

ALAMBRE ESPIRALADO EN NYLON + COBRE 1 mm

MATERIAL:

Nylon - Cobre

COMPOSICIÓN:

- Nylon: diam mm 0,6 - 100% poliamida – cobre.
- Cobre cocido \varnothing 0.3 mm - conforme a ASTM 49,92 – UNI EN 1977 - 2000

CARACTERÍSTICAS MECÁNICAS:

Peso por metro lineal: gr 1,50(1kg 650 metros aprox.)

ESTRUCTURA:

Distancia entre las espirales mm 1,50 (66 espirales por 100 mm)

CARACTERÍSTICAS MECÁNICAS:

DIAMETRO mm	TOLERANCIA \varnothing	CARGA DE ROTURA N/mm ²
1.00	10%	159/178

info@leghorngroup.es

STS-PL: CABLE DE ACERO PLASTIFICADO

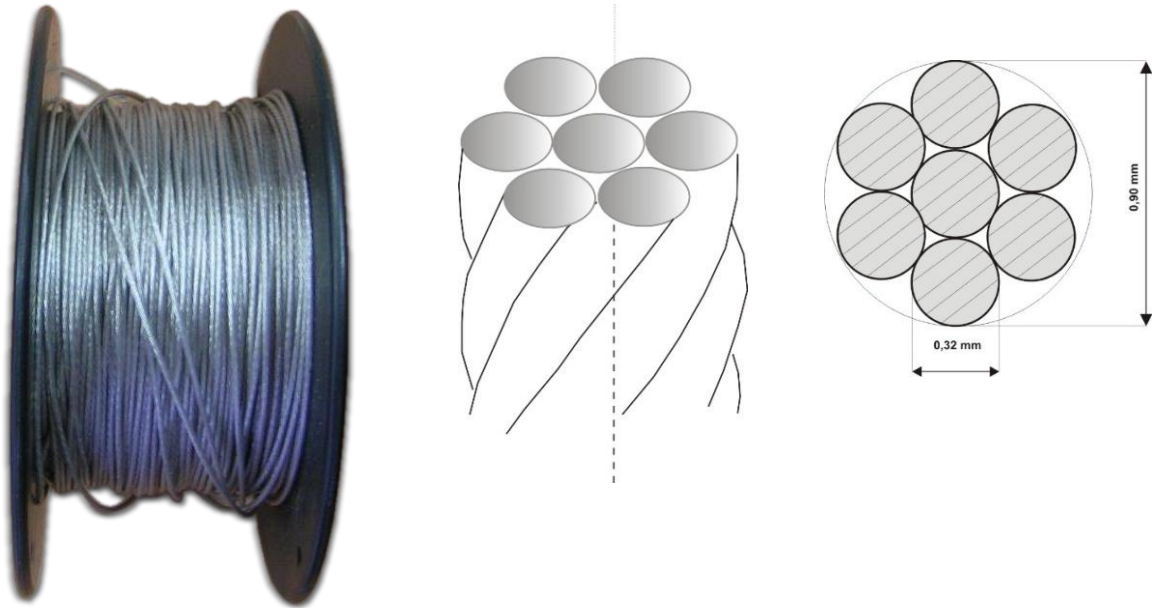

CARACTERÍSTICAS:

- Cable hecho por 7 hilos de acero plastificados de un diámetro de 0,32 mm cada uno
- Diámetro total de 0,96 mm
- Cable de acero inoxidable

RELACION PESO Y MEDIDAS:

- 1 kg corresponde a 406 metros Aprox.
- Bobina de 250 metros: 675 gramos Aprox.
- Bobina de 500 metros: 1.440 gramos Aprox.
- Bobina de 1000 metros: 2.960 gramos Aprox.

ALAMBRE ESPIRALADO DE ACERO INOX 1mm

GRADE	N.W. (kg)	TS (Mpa)	EL %
304	483,88	785	75

ALAMBRE ESPIRALADO DE ACERO INOX 1mm COMPOSICIÓN QUÍMICA (%)

C	Si	Mn	P	S	Cr	Ni
0,03	0,43	1,30	0,026	0,008	18,23	8,03

info@leghorngroup.es

CABLE DE NYLON PLASTIFICADO

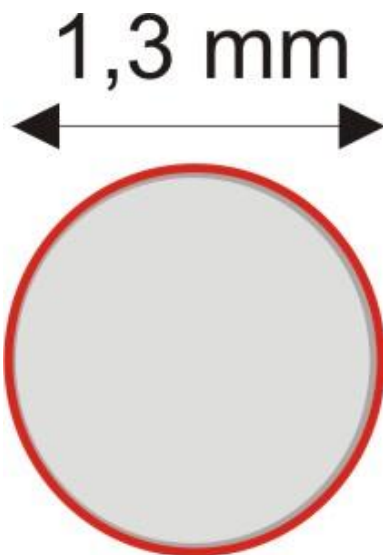

1,3 mm

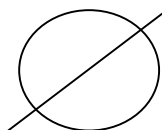

Cable de nylon plastificado.

Diam mm 1,3.

COLORES ESTÁNDAR:

Amarillo
Verde
Blanco
Azul oscuro
Gris
Naranja
Rojo

OVILLO:

100 mt = 125 grs

OTROS PARECIDOS:

Alambres espiralado en los siguientes materiales:

SPR.Z : galvanizada 1 mm (kg 1 = 400 mt.)

SPR. I : acero inox 1 mm (kg 1 = 400 m.)

SPR.O : cobre 1 mm kg 1 = 370 m.

SPR.R : latón 1 mm (kg 1 = 350 m.)

SPR.NR : : interno nylon + hilo cobre, diametro 1mm

1 bobina= 300g = 180 mt.

STS -PL : cable acero 7 hilos

Diam 1 mm

STW-PL : hilo en hierro plastificado Diam mm 1

NYW-PL : nylon plastificado

Diam mm 1

EMPAQUE:

1 caja con 25 bolsas de plástico transparente

10 bobinas en cada bolsa

Medidas caja: 64x35x37 cm

Peso caja: 18 kg

info@leghorngroup.es

CORDEL ADUANERO CON INTERIOR METÁLICO

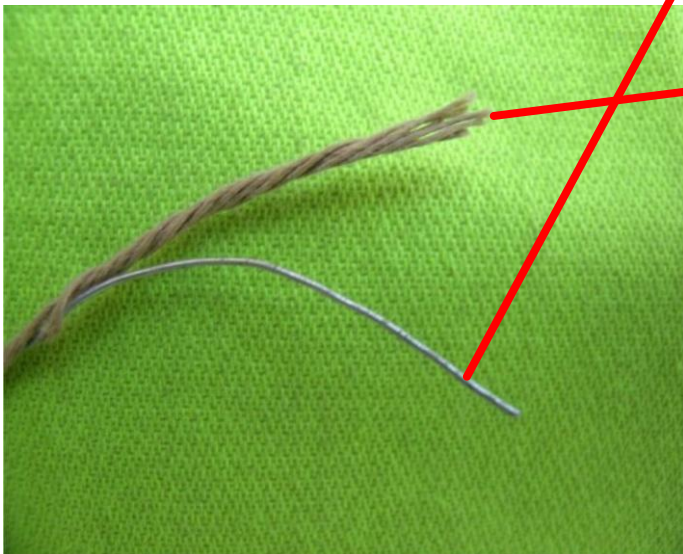

**ACERO
GALVANIZADO**

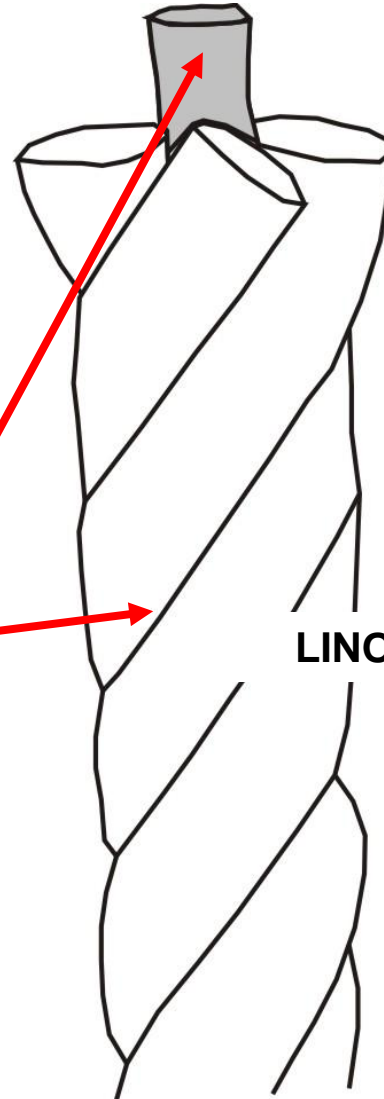

LINO

LEGHORN FABRICA ALAMBRE :
en los siguientes materiales:

SPR.Z : en hierro cincado 1 mm
(kg 1 = 400 mt.

SPR. I : en acero 1 mm (kg 1 = 400 m.)

SPR.O : en cobre 1 mm kg 1 = 370 m.

SPR.R : en latón 1 mm (kg 1 = 350 m.)

SPR.NR : : interno nailon + hilo cobre,
diametro 1mm

1 bobina= 300g = 180 mt.

STS -PL : cable acero 7 hilos

Diam 1 mm

Cordel con interior metálico

MEDIDAS:

° Diametro : 2mm

° cada rollo: 140 metros aprox

° Peso: 180/200 gramos

MATERIAL:

° Exterior: lino

° Interior: acero galvanizado

info@leghorngroup.es

ALAMBRE DE 1 HILO PLASTIFICADO ART: 12 para la agricultura

Las especificaciones del producto y el diseño están sujetos a cambios sin previo aviso o obligación por parte del fabricante.

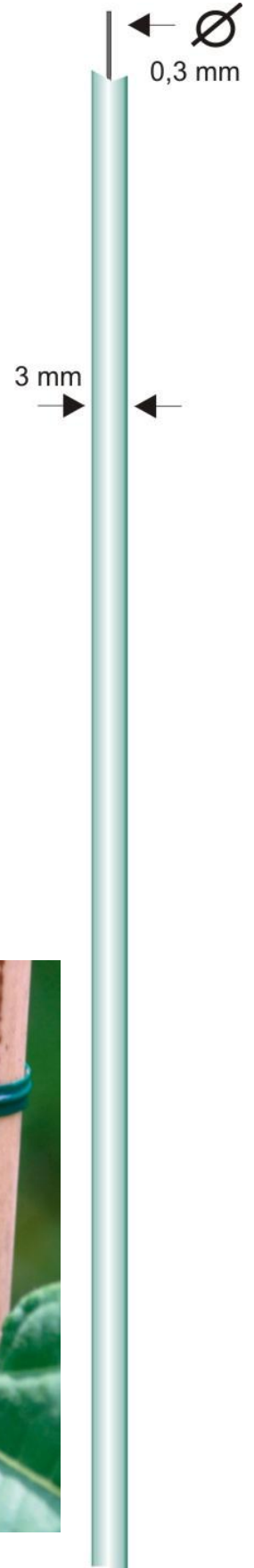

**ALAMBRE Art 12 GOM : rollo de 1 kg
= 250 metros**

**ALAMBRE Art 12 SPZ : pedazos
varias medidas.**

Medidas estándar:

10 cm

15 cm

20 cm

25 cm

Fajos de 1.000 unidades

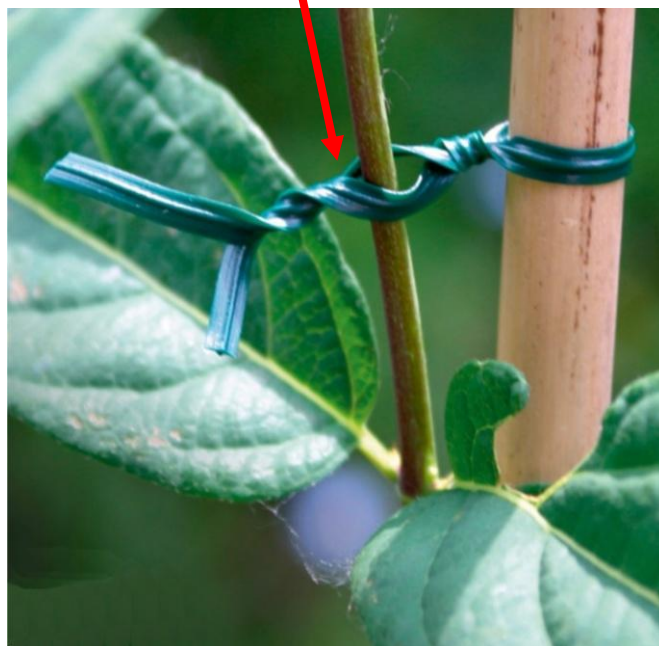

**COLORES
ESTÁNDAR**



info@leghorngroup.es



Autoseal: Precinto de seguridad metálico para bolsas de plástico

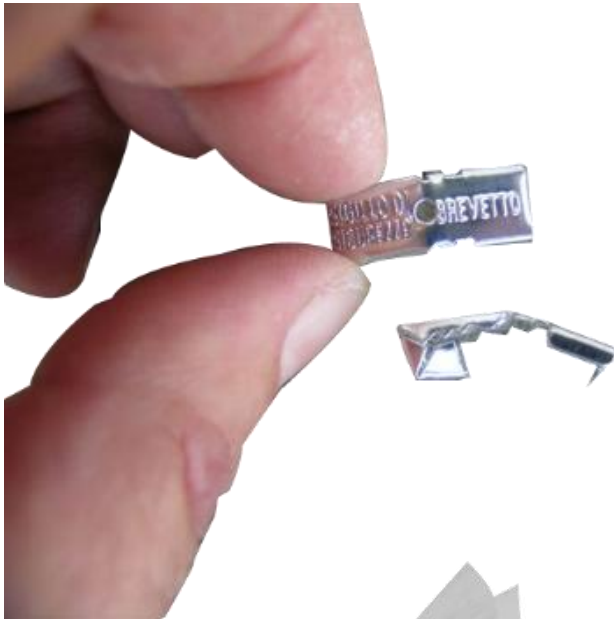

Precinto metálico con autobloqueo

MEDIDAS

Ancho: 9 mm

Longitud: 23 mm (abierto)

Longitud: 12 mm (cerrado)



MATERIAL

Acero lúcido

Acero cincado amarillo



MATCRIMP 048 : 34x8 mm

ACERO CINCADO Y ACERO BRONCEADO



MATCRIMP 048 ACERO CINCADO

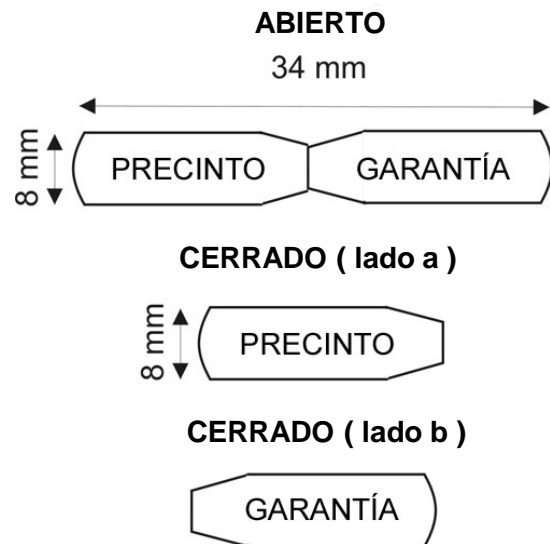

MATCRIMP 048 ACERO BRONCEADO

**DESCRIPCIÓN:**

- ° Precinto completamente metálico.
- ° Autobloqueante.
- ° SE puede utilizar con:
cables o alambres metálicos
hilo nailon
cordel

MEDIDAS:

- ° Ancho : 8 mm
- ° Largo : 34 mm (abierto)
- ° Largo : 17 mm (cerrado)

EMPAQUE:

Caja con 5000 unidades
Dimensiones de la caja :28x16x22 cm
Peso caja : 3,9 kg

PERSONALIZACIÓN:

- ° IMPRESIÓN EN RELIEVE EN EL METAL
- ° NO LLEVA NUMERACIÓN
- ° Personalizable con hasta 10 caracteres en una línea
- ° Logotipos a petición del cliente

MATERIAL:

- ° Acero cincado
- ° Acero bronceado

OTROS ARTÍCULOS CON CARACTERÍSTICAS PARECIDAS

- ° MATCRIMP 048 MM/BG
- ° PRECINTOS DE PLOMO
- ° PLOMBEX 9 mm y
- ° PLOMBEX 13mm
- ° CRIMPSEAL
- ° CRALUSEAL

info@leghorngroup.es

ALAMBRE DE 1 HILO PLASTIFICADO ART: 12

Las especificaciones del producto y el diseño están sujetos a cambios sin previo aviso o obligación por parte del fabricante.



**ALAMBRE Art 12 GOM : rollo de
1 kg = 250 metros**

**ALAMBRE Art 12 SPZ : pedazos
varias medidas.**

Medidas estándar:

10 cm

15 cm

20 cm

25 cm

Fajos de 1.000 unidades

PERSEPHONE CIERRE REUTILIZABLE

Las especificaciones del producto y el diseño están sujetos a cambios sin previo aviso o obligación por parte del fabricante.



CARACTERISTICAS:

° Cierre de plástico reutilizable

MEDIDAS ESTÁNDAR:

- 80 mm
- 95 mm
- 112 mm
- 140 mm
- 171 mm
- 232 mm
- 300 mm
- 350 mm



COLORES DISPONIBLES



LeghornGroup



mm:	80	95	112	140	171	232	300	335
inch:	(3" 5/32)	(3" 3/4)	(4" 13/32)	(5" 1/2)	(6" 23/32)	(9" 1/8)	(11" 13/16)	(13" 25/32)



CARSEAL

Precintos plásticos tipo anillo



CARACTERÍSTICAS:

- Precinto plástico de auto bloqueo
- Al insertar la punta en el interior de la cabeza se oye un sonido "click," que significa el cierre perfecto .

MEDIDAS:

- Ancho : 8 mm
- Largo : 225 mm

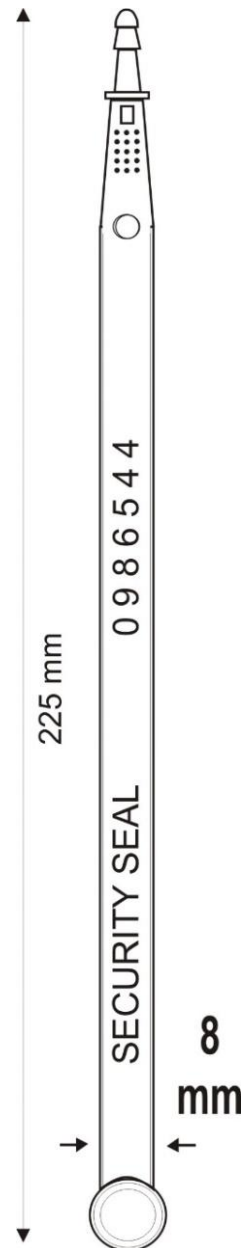

NUMERACIÓN Y PERSONALIZACIÓN:

- Impresión LÁSER
- Numeración con máx. 15 dígitos.
- Versión con código de barras.
- Personalización con un máx. de 20 caracteres.

MATERIAL:

- Polipropileno de alta densidad copolímero.

COLORES DISPONIBLES:

Rojo – Amarillo – Azul – Verde – Blanco – Negro - Naranja
Azul– Gris – Marrón – Lila

Embalaje

- Caja con 1.000 precintos en tiras de 10 pcs
- Medida caja: 33x30x17cm
- Peso caja:3kg
- Pallet: 100x120x185 cm, 380 kg, 120.000 pcs

CÓDIGO ARANCELARIO: 39269097

info@leghorngroup.es

Hornseal 7x215 mm

Precinto plástico tipo anillo



Especificaciones

- Precinto de polipropileno
- Medida: 7x215mm
- Resistencia a la tracción: 178N
- Temperatura de funcionamiento: -30°C +60°C

- Marcado láser
- Numeración progresiva de hasta 15 dígitos
- Personalización de hasta 20 caracteres por línea
- A petición también es posible realizar un pequeño logotipo

- Colores disponibles: naranja, azul celeste, blanco, azul, amarillo, rojo, verde y rosa

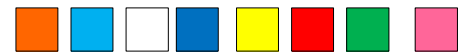

- Bajo pedido se pueden realizar también otros colores

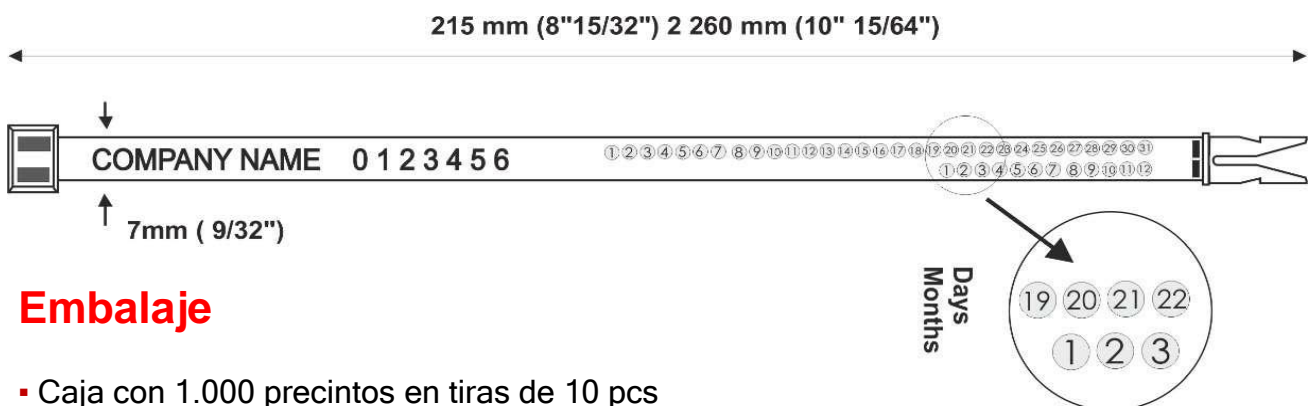

Embalaje

- Caja con 1.000 precintos en tiras de 10 pcs
- Medida caja: 40x24x17cm
- Peso caja: 2,2,kg
- Pallet: 80x120x160 cm, kg 240,100.000 pcs

CÓDIGO ARANCELARIO: 39269097

info@leghorngroup.es

Hornseal 7x260 mm

Precinto plástico tipo anillo



Especificaciones

- Precinto de polipropileno
- Medida: 7x260 mm
- Resistencia a la tracción: 178N
- Temperatura de funcionamiento: -30°C +60°C
- Marcado láser
- Numeración progresiva de hasta 15 dígitos
- Personalización de hasta 20 caracteres por línea
- A petición también es posible realizar un pequeño logotipo
- Colores disponibles: naranja, azul claro, blanco, azul, amarillo, rojo, verde y rosa
- Bajo pedido se pueden realizar también otros colores

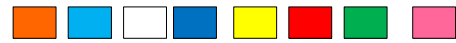

215 mm (8"15/32") 2 260 mm (10" 15/64")

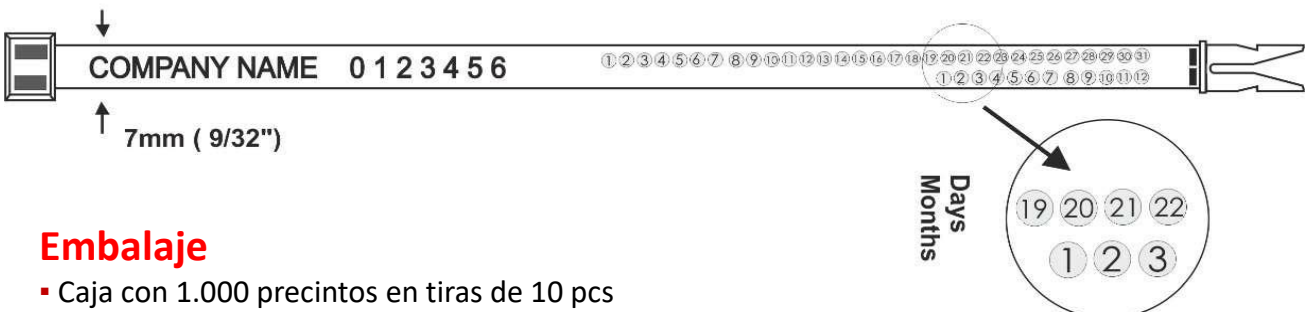

Embalaje

- Caja con 1.000 precintos en tiras de 10 pcs
- Medida caja: 40x24x24cm
- Peso caja: 3,kg
- Pallet: 80x120x199cm, 260 kg , 80.000 pcs

CÓDIGO ARANCELARIO: 39269097

info@leghorngroup.es

Protección - Control - Identificación - Trazabilidad - Soluciones RFID - www.leghorngroup.es



Ringlabel 7x215 mm

Precinto plástico tipo anillo

Especificaciones

- Precinto de polipropileno
- Medida: 7x215mm
- Resistencia a la tracción: 169N
- Temperatura de funcionamiento: -30°C +60°C
- Marcado láser
- Numeración progresiva de hasta 15 dígitos
- Personalización de hasta 20 caracteres por línea
- Bajo pedido también es posible hacer el logotipo, barcode y QR code
- Colores disponibles: naranja, azul celeste, blanco, azul, amarillo, rojo, verde y rosa



- Bajo pedido se pueden realizar también otros colores

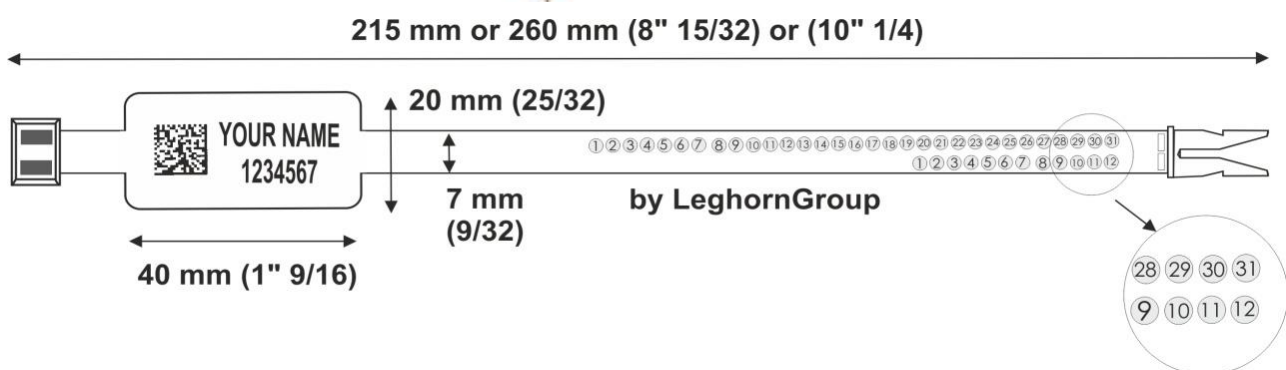

- Caja con 1.000 precintos en tiras de 10 pcs
- Medida caja: 40x24x17cm
- Peso caja: 2,5,kg
- Pallet: 80x120x160cm, 270 kg, 100.000 pcs

CÓDIGO ARANCELARIO: 39269097

info@leghorngroup.es

Protección - Control - Identificación - Trazabilidad - Soluciones RFID - www.leghorngroup.es



Ringlabel 7x260 mm

Precinto plástico tipo anillo



Especificaciones

- Precinto de polipropileno
 - Medida: 7x260 mm
 - Resistencia a la tracción: 169N
 - Temperatura de funcionamiento: -30°C +60°C
 - Marcado láser
 - Numeración progresiva de hasta 15 dígitos
 - Personalización de hasta 20 caracteres por línea
 - Bajo pedido también es posible hacer el logotipo, barcode y QR code
 - Colores disponibles: naranja, azul celeste, blanco, azul, amarillo, rojo, verde y rosa
- 
- Bajo pedido se pueden realizar también otros colores

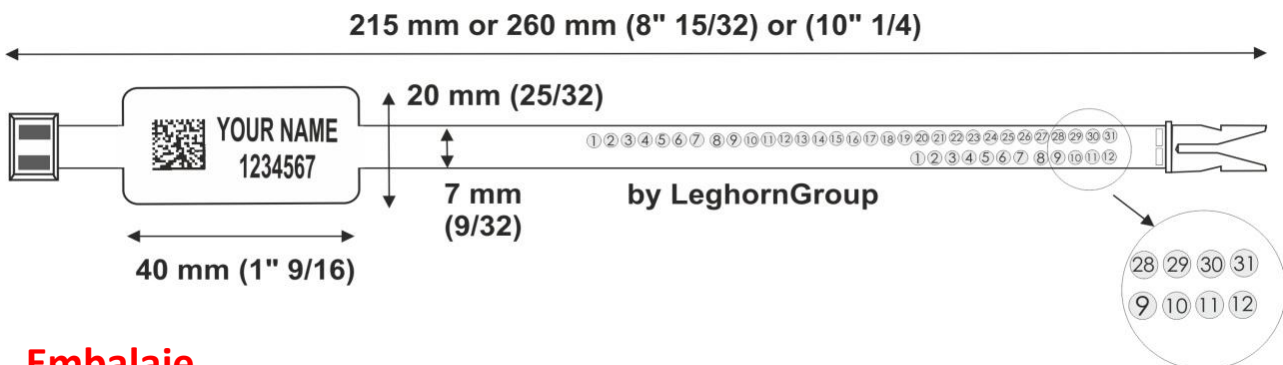

Embalaje

- Caja con 1.000 precintos en tiras de 10 pcs
- Medida caja: 40x24x24cm
- Peso caja: 3,5,kg
- Pallet: 80x120x199 cm, 300 kg , 80.000 pcs

CÓDIGO ARANCELARIO: 39269097

info@leghorngroup.es

Protección - Control - Identificación - Trazabilidad - Soluciones RFID - www.leghorngroup.es



Merope seal 1x161 mm

Precinto plástico ajustable con inserto metálico



Especificaciones

- Precinto de polipropileno con inserto metálico
- Medida: 1x161mm
- Resistencia a la tracción: 59 N
- Temperatura de funcionamiento: -30°C +60°C
- Marcado láser
- Numeración progresiva de hasta 7 dígitos
- Personalización de hasta 10 caracteres por línea
- Colores disponibles: azul celeste, blanco, amarillo, rojo, azul y verde
- Bajo pedido se pueden realizar también otros colores

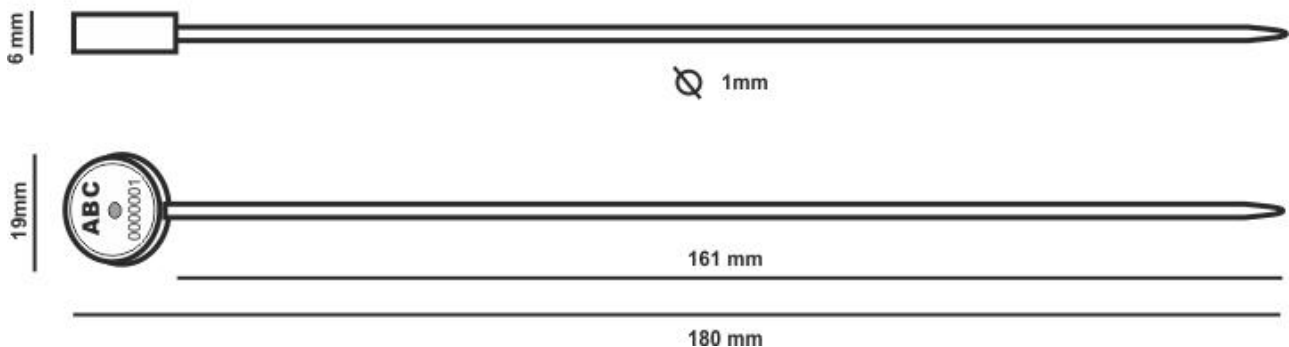

Embalaje

- Caja con 2.000 precintos en tiras de 10 pcs
- Medida caja: 33x30x17m
- Peso caja: 32,6 kg
- Pallet: 100x120x185cm, 332 kg ,240.000 pcs

CÓDIGO ARANCELARIO 39269097

info@leghorngroup.es

Protección - Control - Identificación - Trazabilidad - Soluciones RFID - www.leghorngroup.es



Alcyone seal 1x161 mm

Precinto plástico ajustable con inserto metálico



Especificaciones

- Precinto de polipropileno con inserto metálico
- Medida: 1x161mm
- Resistencia a la tracción: 62 N
- Temperatura de funcionamiento: -30°C +60°C

- Marcado láser
- Numeración progresiva de hasta 15 dígitos
- Personalización de hasta 10 caracteres por línea

- Colores disponibles: azul celeste, blanco, amarillo, rojo, azul y verde

- Bajo pedido se pueden realizar también otros colores

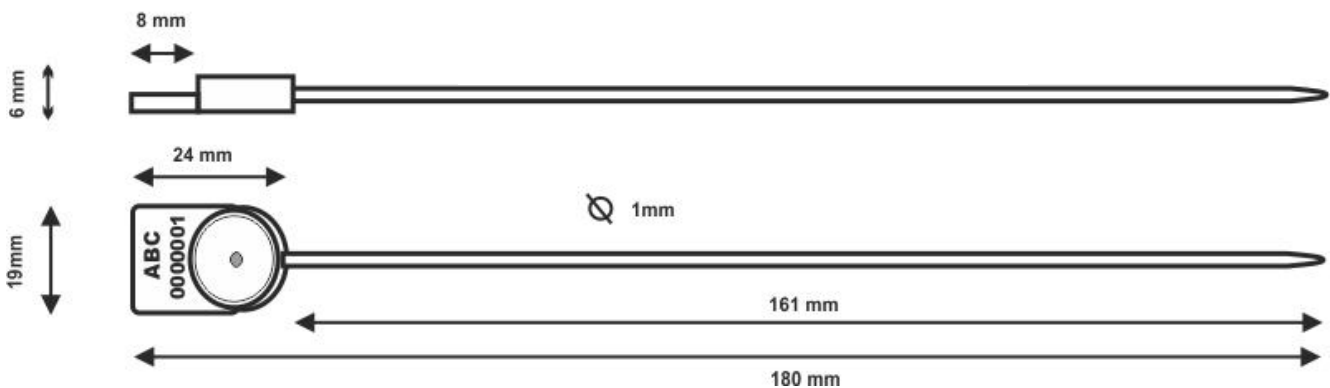

Embalaje

- Caja con 2.000 precintos en tiras de 10 pcs
- Medida caja: 33x30x17m
- Peso caja: 3 kg
- Pallet: 100x120x185cm, 368 kg ,240.000 pcs

CÓDIGO ARANCELARIO: 39269097

info@leghorngroup.es

Protección - Control - Identificación - Trazabilidad - Soluciones RFID - www.leghorngroup.es



Adjustseal 3,3x315 mm

Precinto plástico ajustable



Especificaciones

- Precinto de polipropileno
- Medida: 3,3x315 mm
- Resistencia a la tracción: 181N
- Temperatura de funcionamiento: -30°C +60°C
- Marcado láser o hot print (blanca o negra)
- Numeración progresiva de hasta 15 dígitos
- Personalización de hasta 20 caracteres por línea
- Bajo pedido también es posible hacer el logotipo, barcode y QR code
- Colores disponibles: naranja, azul celeste, blanco, amarillo, rojo, azul y verde
- Bajo pedido se pueden realizar también otros colores

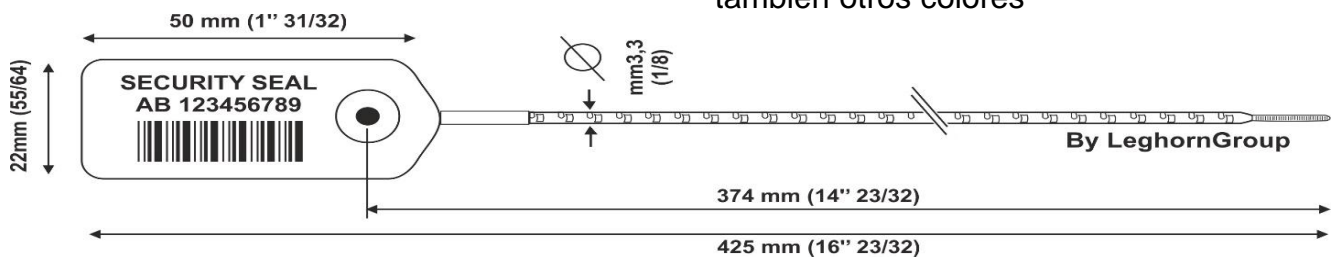

Embalaje

- Caja con 1.000 precintos en tiras de 10 pcs
- Medida caja: 56x25x22cm
- Peso caja: 2,9,kg
- Pallet: 100x120x185 cm, kg 252 , 80.000 pcs

CÓDIGO ARANCELARIO: 39269097

info@leghorngroup.es



Adjustseal 3,3x425 mm

Precinto plástico ajustable



Especificaciones

- Precinto de polipropileno
- Medida: 3,3x425 mm
- Resistencia a la tracción: 181N
- Temperatura de funcionamiento: -30°C +60°C
- Marcado láser o hot print (blanca o negra)
- Numeración progresiva de hasta 15 dígitos
- Personalización de hasta 20 caracteres por línea
- Bajo pedido también es posible hacer el logotipo, barcode y QR code
- Colores disponibles: naranja, azul celeste, blanco, amarillo, rojo, azul y verde
- Bajo pedido se pueden realizar también otros colores

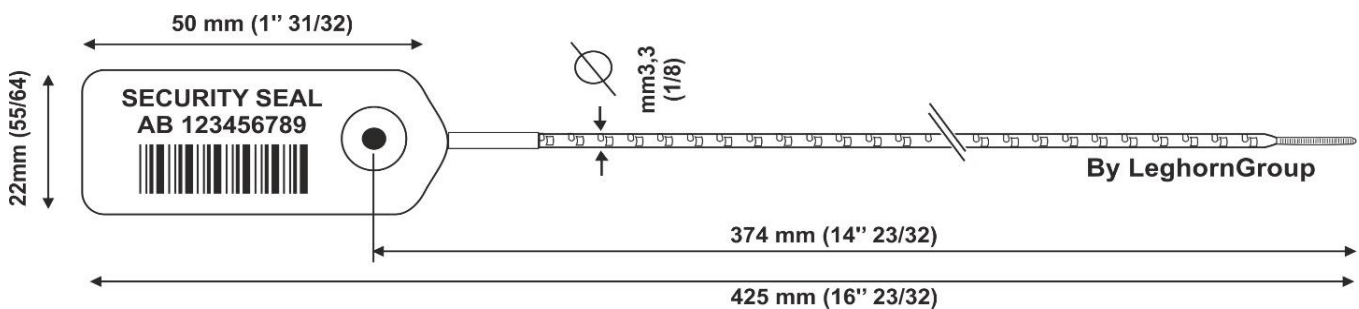

Embalaje

- Caja con 1.000 precintos en tiras de 10 pcs
- Medida caja: 56x25x22cm
- Peso caja: 3,4,kg
- Pallet: 100x120x191cm, kg 240 , 64.000 pcs

CÓDIGO ARANCELARIO: 39269097

info@leghorngroup.es

Precinto para la identificación del equipaje – ANIO SEAL 3.3×315 mm

Especificaciones

- Precinto de polipropileno
- Medida: 3,3x315 mm
- Resistencia a la tracción: 181N
- Temperatura de funcionamiento: -30°C +60°C
- Marcado láser o hot print (blanca o negra)
- Numeración progresiva de hasta 15 dígitos
- Personalización de hasta 20 caracteres por línea
- Bajo pedido también es posible hacer el logotipo, barcode y QR code
- Colores disponibles: naranja, azul claro, blanco, amarillo, rojo y verde
- Bajo pedido se pueden realizar también otros colores

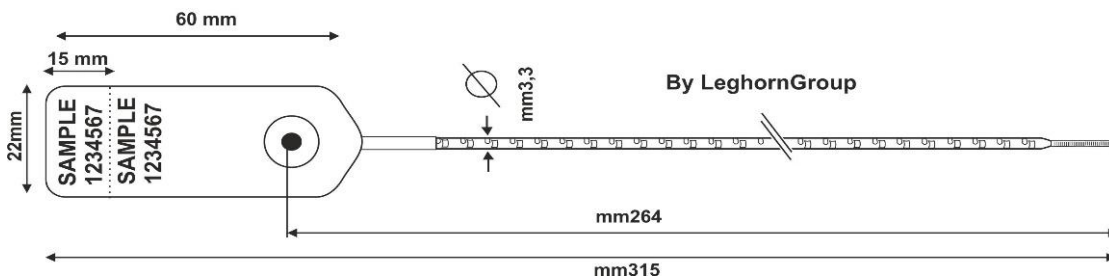
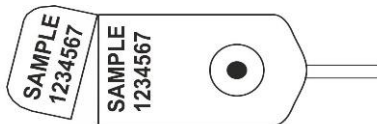
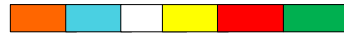

Embalaje

- Caja con 1.000 precintos en tiras de 10 pcs
- Medida caja: 56x25x22cm
- Peso caja: 2,9,kg
- Pallet: 100x120x185 cm, kg 252 , 80.000 pcs

CÓDIGO ARANCELARIO: 39269097

info@leghorngroup.es



Anioseal 3,3x425 mm

Precinto plástico ajustable



Especificaciones

- Precinto de polipropileno
- Medida: 3,3x425 mm
- Resistencia a la tracción: 181N
- Temperatura de funcionamiento: -30°C +60°C
- Marcado láser o hot print (blanca o negra)
- Numeración progresiva de hasta 15 dígitos
- Personalización de hasta 20 caracteres por línea
- Bajo pedido también es posible hacer el logotipo, barcode y QR code
- Colores disponibles: naranja, azul celeste, blanco, amarillo, rojo y verde



- Bajo pedido se pueden realizar también otros colores

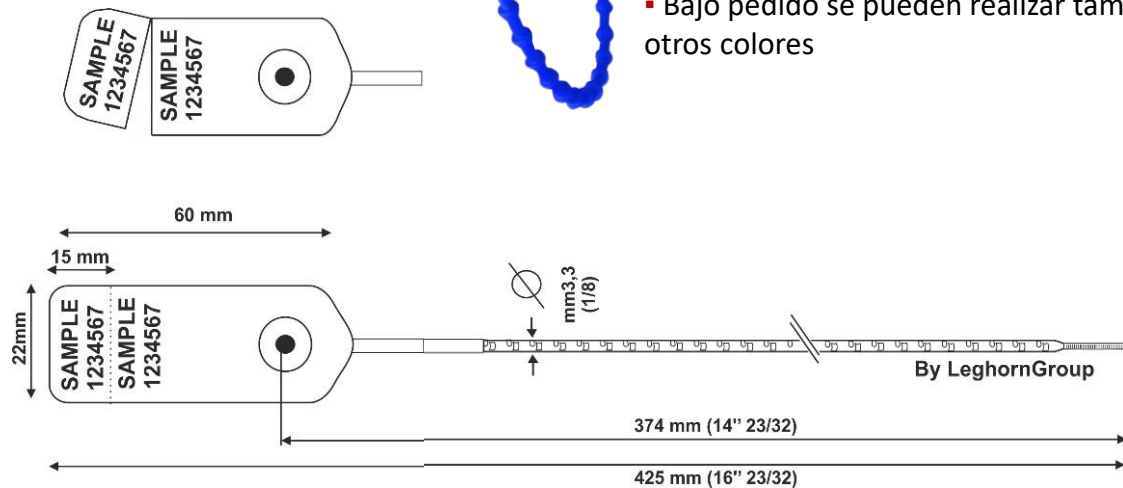

Embalaje

- Caja con 1.000 precintos en strip de 10 pcs
- Medida caja: 56x25x22cm
- Peso caja: 3,4,kg
- Pallet: 100x120x191cm, kg 240 , 64.000 pcs

CÓDIGO ARANCELARIO: 39269097

info@leghorngroup.es

Twiggyseal 2,2x190 mm

Precinto plástico ajustable



Especificaciones

- Precinto de polietileno de baja densidad
- Medida: 2,2x190 mm
- Resistencia a la tracción: 28,35N
- Temperatura de funcionamiento: -30°C +60°C

- Marcado láser
- Numeración progresiva de hasta 15 dígitos
- Personalización de hasta 20 caracteres por línea
- Bajo pedido también es posible hacer el logotipo, barcode y QR code

- Colores disponibles: naranja, azul celeste, blanco, amarillo, rojo, azul, verde y negro

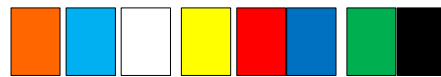

- Bajo pedido se pueden realizar también otros colores

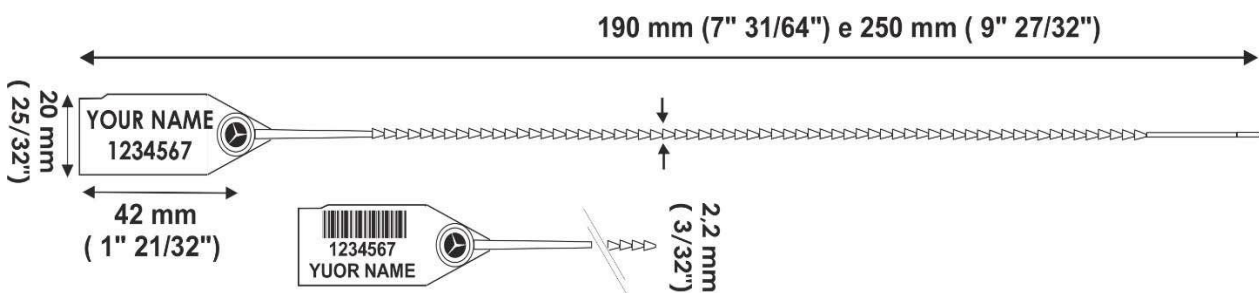

Embalaje

- Caja con 1.000 precintos en tiras de 10 pcs
- Medida caja: 40x24x17cm
- Peso caja: 1,7,kg
- Pallet: 80x120x160 cm, kg 190 , 100.000 pcs

CÓDIGO ARANCELARIO: 39269097

info@leghorngroup.es



Twiggyseal 2,2x250 mm

Precinto plástico ajustable

Specifiche

- Precinto de polietileno de baja densidad
- Medida: 2,2x250 mm
- Resistencia a la tracción: 28,35 N
- Temperatura de funcionamiento: -30°C +60°C
- Marcado láser
- Numeración progresiva de hasta 15 dígitos
- Personalización de hasta 20 caracteres por línea
- Bajo pedido también es posible hacer el logotipo, barcode y QR code
- Colores disponibles: naranja, azul claro, blanco, amarillo, rojo, azul, verde y negro
- Bajo pedido se pueden realizar también otros colores

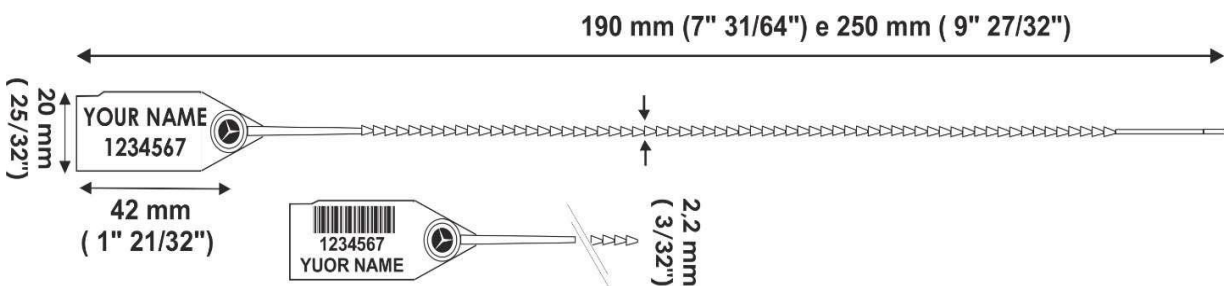
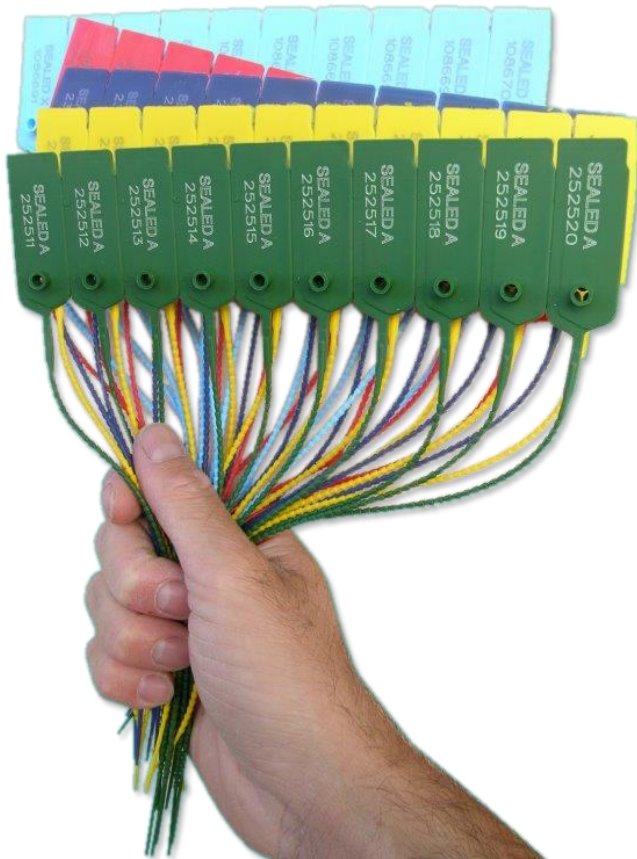
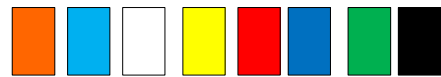

Embalaje

- Caja con 1.000 precintos en tiras de 10 pcs
- Medida caja: 40x24x17cm
- Peso caja: 1,9,kg
- Pallet: 80x120x160cm, kg 210 ,100.000 pcs

CÓDIGO ARANCELARIO: 39269097

info@leghorngroup.es

Protección - Control - Identificación - Trazabilidad - Soluciones RFID - www.leghorngroup.es



Jupiter 2x315 mm Precinto plástico ajustable con inserto metálico



Especificaciones

- Precinto de polipropileno con inserto metálico
- Medida: 2x315 mm
- Resistencia a la tracción: 108.8N
- Temperatura de funcionamiento: -30°C +60°C
- Marcado láser o hot print (blanca o negra)
- Numeración progresiva de hasta 15 dígitos
- Personalización de hasta 20 caracteres por línea
- Bajo pedido también es posible hacer el logotipo, barcode y QR code
- Colores disponibles: naranja, azul celeste, blanco, amarillo, rojo, azul y verde

- Bajo pedido se pueden realizar también otros

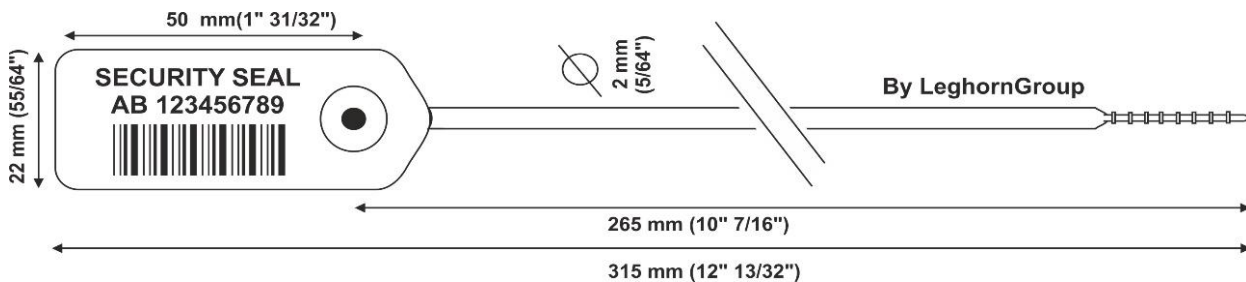
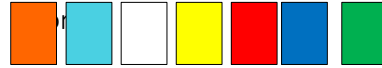

Embalaje

- Caja con 1.000 precintos en tiras de 10 pcs
- Medida caja: 56x25x17cm
- Peso caja: 2,5kg
- Pallet: 100x120x185 cm, 220 kg , 80.000 pcs

CÓDIGO ARANCELARIO: 39269097

info@leghorngroup.es

Protección - Control - Identificación - Trazabilidad - Soluciones RFID - www.leghorngroup.es



Jupiter 2x425 mm Precinto plástico ajustable con inserto metálico



especificaciones

- Precinto de polipropileno con inserto metálico
- Medida: 2x425 mm
- Resistencia a la tracción: 108.8N
- Temperatura de funcionamiento: -30°C +60°C
- Marcado láser o hot print (blanca o negra)
- Numeración progresiva de hasta 15 dígitos
- Personalización de hasta 20 caracteres por línea
- Bajo pedido también es posible hacer el logotipo, barcode y QR code
- Colores disponibles: naranja, azul celeste, blanco, amarillo, rojo, azul y verde



- Bajo pedido se pueden realizar también otros colores

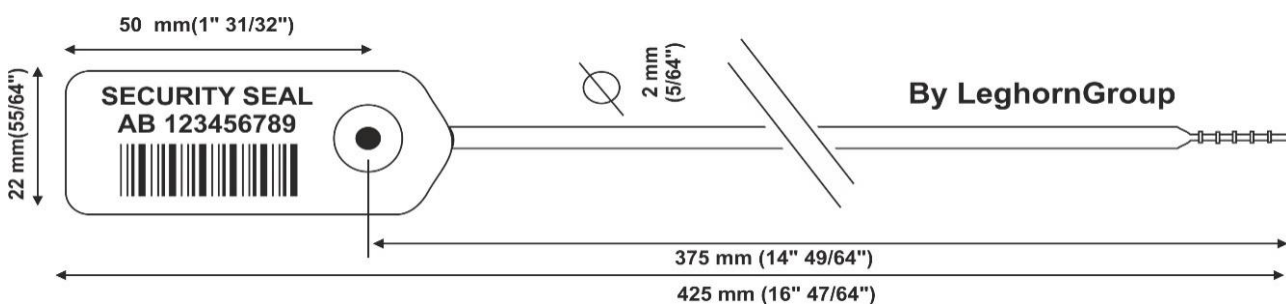

Embalaje

- Caja con 1.000 precintos en tiras de 10 pcs
- Medida caja: 56x25x17cm
- Peso caja: 2,8kg
- Pallet: 100x120x185 cm, 244 kg, 80.000 pcs

CÓDIGO ARANCELARIO: 39269097

info@leghorngroup.es

Protección - Control - Identificación - Trazabilidad - Soluciones RFID - www.leghorngroup.es



Abaseal 3x195 mm

Precinto plástico ajustable

Especificaciones

- Precinto de polipropileno
- Medida: 3x195 mm
- Resistencia a la tracción: 13kg
- Temperatura de funcionamiento: -30°C +60°C
- Marcado láser
- Numeración progresiva de hasta 7 dígitos
- Personalización de hasta 20 caracteres por línea
- Bajo pedido también es posible hacer el logotipo, barcode y QR code (barcode y QR code solo en color amarillo o blanco)
- Colores disponibles: naranja, blanco, amarillo, rojo, azul y verde



- Bajo pedido se pueden realizar también otros colores

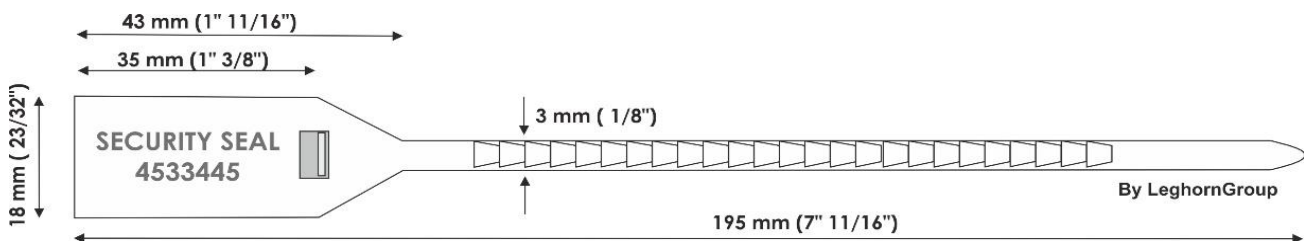

Embalaje

- Caja con 1.000 precintos en tiras de 10 pcs
- Medida caja: 27x21x22cm
- Peso caja: 1.4,kg
- Pallet: 100x120x185 cm, kg 261 , 16.200 pcs

CÓDIGO ARANCELARIO: 39269097

info@leghorngroup.es

Jupiter 3,3x315 mm Precinto plástico ajustable con inserto metálico



Especificaciones

- Precinto de polipropileno con inserto metálico
- Medida: 3,3x315 mm
- Resistencia a la tracción: 217.4N
- Temperatura de funcionamiento: -30°C +60°C
- Marcado láser o hot print (blanca o negra)
- Numeración progresiva de hasta 15 dígitos
- Personalización de hasta 20 caracteres por línea
- Bajo pedido también es posible hacer el logotipo, barcode y QR code
- Colores disponibles: naranja, azul celeste, blanco, amarillo, rojo, azul y verde
- Bajo pedido se pueden realizar también otros colores

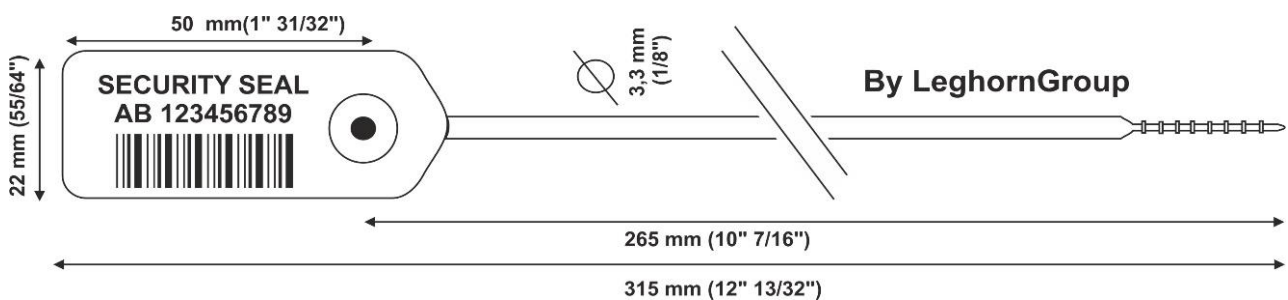

Embalaje

- Caja con 1.000 precintos en tiras de 10 pcs
- Medida caja: 56x25x17cm
- Peso caja: 2,4kg
- Pallet: 100x120x185cm, 212 kg, 80.000 pcs

CÓDIGO ARANCELARIO: 39269097

info@leghorngroup.es

Jupiter 3,3x425 mm Precinto plástico ajustable con inserto metálico



Especificaciones

- Precinto de polipropileno con inserto metálico
- Medida: 3,3x425 mm
- Resistencia a la tracción: 217.4N
- Temperatura de funcionamiento: -30°C +60°C
- Marcado láser o hot print (blanca o negra)
- Numeración progresiva de hasta 15 dígitos
- Personalización de hasta 20 caracteres por línea
- Bajo pedido también es posible hacer el logotipo, barcode y QR code
- Colores disponibles: naranja, azul celeste, blanco, amarillo, rojo, azul y verde



- Bajo pedido se pueden realizar también otros colores

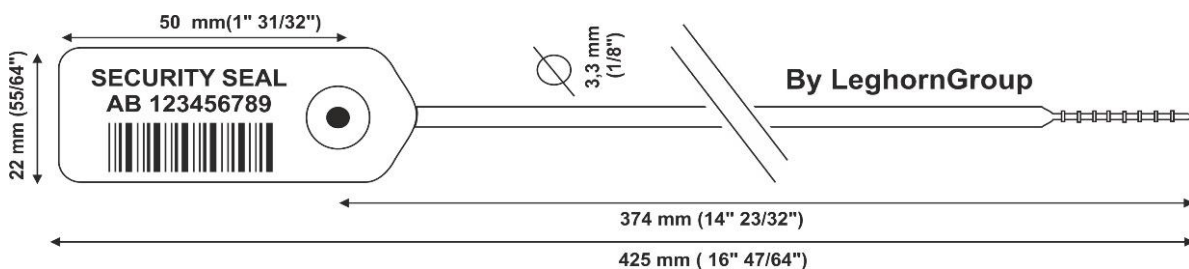

Embalaje

- Caja con 1.000 precintos en tiras de 10 pcs
- Medida caja: 56x25x22cm
- Peso caja: 3,2kg
- Pallet: 100x120x191cm, 225 kg, 64.000 pcs

CÓDIGO ARANCELARIO: 39269097

info@leghorngroup.es

Simpleseal 6x294 mm

Precinto plástico ajustable



Especificaciones

- Precinto de copolímero de polipropileno
- Medida: 6x294mm
- Equipado con pre-corte para el retiro sin herramientas
- Resistencia a la tracción: 247N
- Temperatura de funcionamiento: -30°C +60°C

- Marcado láser
- Numeración progresiva de hasta 15 dígitos
- Personalización de hasta 20 caracteres por línea
- Bajo pedido también es posible hacer el logotipo, barcode y QR code

- Colores disponibles: naranja, azul celeste, blanco, amarillo, rojo, azul y verde



- Bajo pedido se pueden realizar también otros colores

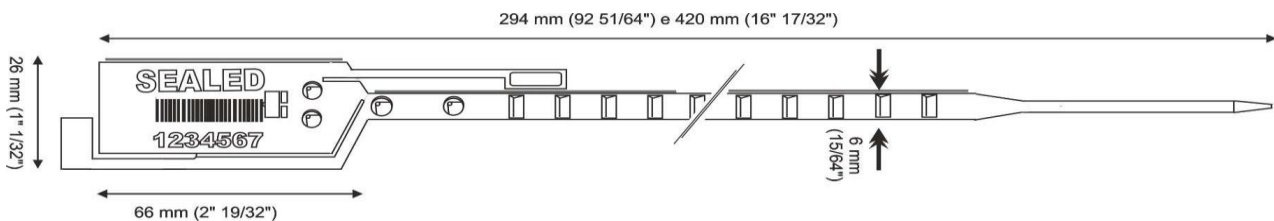

Embalaje

- Caja con 1.000 precintos en tiras de 10 pcs
- Medida caja: 56x40x20cm
- Peso caja: 4,5kg
- Pallet: 80x120x204 cm, 182 kg , 36.000 pcs

CÓDIGO ARANCELARIO: 39269097

info@leghorngroup.es

Protección - Control - Identificación - Trazabilidad - Soluciones RFID - www.leghorngroup.es



Longseal 6x420 mm

Precinto plástico ajustable

Las especificaciones del producto y el diseño están sujetos a cambios sin previo aviso o obligación por parte del fabricante.



Especificaciones

- Precinto de copolímero de polipropileno
- Medida: 6x420mm
- Equipado con pre-corte para el retiro sin herramientas
- Resistencia a la tracción: 254N
- Temperatura de funcionamiento: -30°C +60°C
- Marcado láser
- Numeración progresiva de hasta 15 dígitos
- Personalización de hasta 20 caracteres por línea
- Bajo pedido también es posible hacer el logotipo, barcode y QR code
- Colores disponibles: naranja, azul celeste, blanco, amarillo, rojo, azul y verde



- Bajo pedido se pueden realizar también otros colores

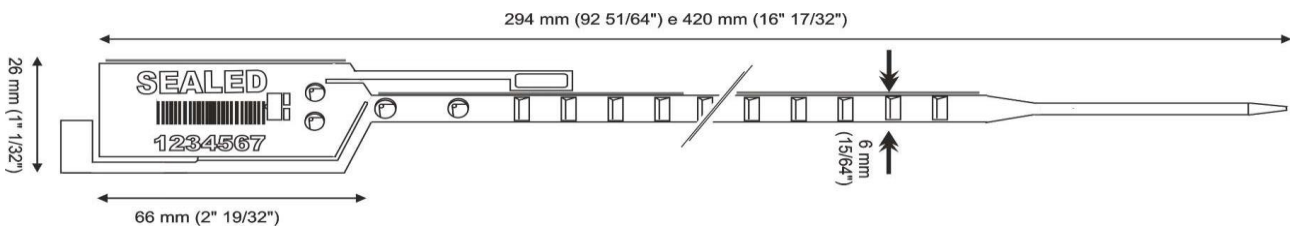

Embalaje

- Caja con 1.000 precintos en tiras de 10 pcs
- Medida caja: 56x50x26cm
- Peso caja: 5,4kg
- Pallet: 100x120x215cm, 193 kg , 32.000 pcs

CÓDIGO ARANCELARIO: 39269097

info@leghorngroup.es

Titanseal 5x424 mm

Precinto plástico ajustable



Especificaciones

- Precinto de polipropileno
- Medida: 5x424 mm. también disponible en la versión 5x328 mm
- Resistencia a la tracción: 268N
- Temperatura de funcionamiento: -30°C +60°C
- Marcado láser o hot print (blanca o negra)
- Numeración progresiva de hasta 15 dígitos
- Personalización de hasta 20 caracteres por línea
- Bajo pedido también es posible hacer el logotipo, barcode y QR code

- Colores disponibles: naranja, azul celeste, blanco, amarillo, rojo, azul y verde



- Bajo pedido se pueden realizar

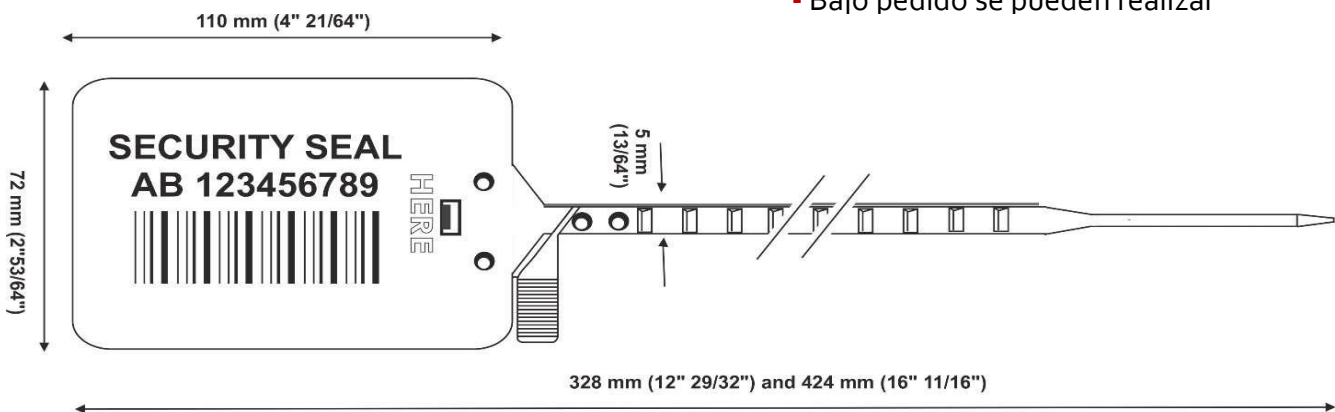

Embalaje

- Caja con 500 precintos en tiras de 10 pcs
- Medida caja: 56x50x25cm
- Peso caja: 5kg
- Pallet: 100x120x215cm, kg 175 , 16.000 pcs

CÓDIGO ARANCELARIO: 39269097

Heraklis 5x298 y 5x394 mm

Precinto plástico ajustable



Especificaciones

- Precinto de polipropileno
- Medida: 5x298 mm. también disponible en la versión 5x394 mm
- Resistencia a la tracción: 155N
- Temperatura de funcionamiento: -30°C +60°C
- Marcado láser o hot print (blanca o negra)
- Numeración progresiva de hasta 15 dígitos
- Personalización de hasta 20 caracteres por línea
- Bajo pedido también es posible hacer el logotipo, barcode y QR code
- Colores disponibles: naranja, azul celeste, blanco, amarillo, rojo, azul y verde
- Bajo pedido se pueden realizar también otros colores

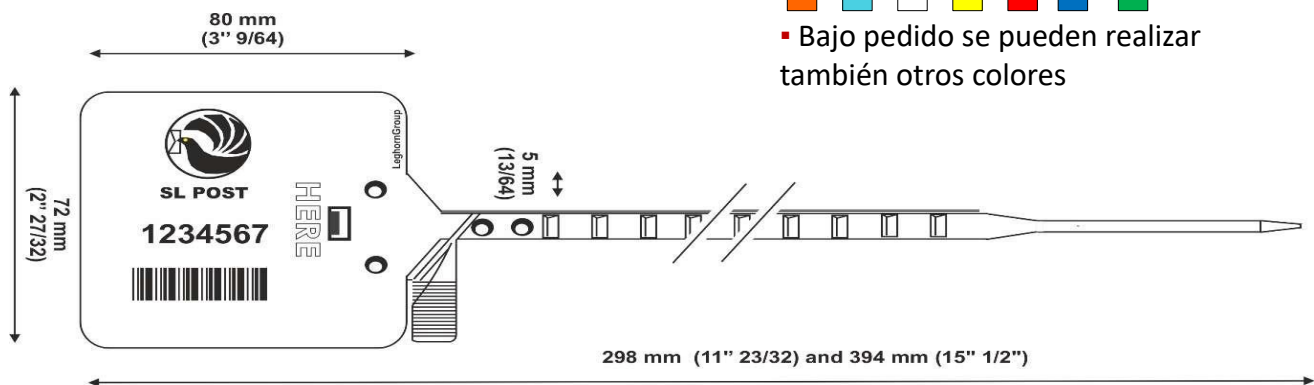

Embalaje

- Caja con 500 precintos en tiras de 10 pcs
- Medida caja: 56x40x20cm
- Peso caja: 4,7kg
- Pallet: 80x120x195cm, kg 1354, 36.000 pcs

CÓDIGO ARANCELARIO: 39269097

Orionseal 5x298 y 5x354 mm

Precinto plástico ajustable



Especificaciones

- Precinto de polipropileno
- Medida: 5x298 mm. también disponible en la versión 5x354 mm
- Resistencia a la tracción: 162N
- Temperatura de funcionamiento: -30°C +60°C
- Marcado láser o hot print (blanca o negra)
- Numeración progresiva de hasta 15 dígitos
- Personalización de hasta 20 caracteres por línea
- Bajo pedido también es posible hacer el logotipo, barcode y QR code
- Colores disponibles: naranja, azul celeste, blanco, amarillo, rojo, azul y verde



- Bajo pedido se pueden realizar también otros colores

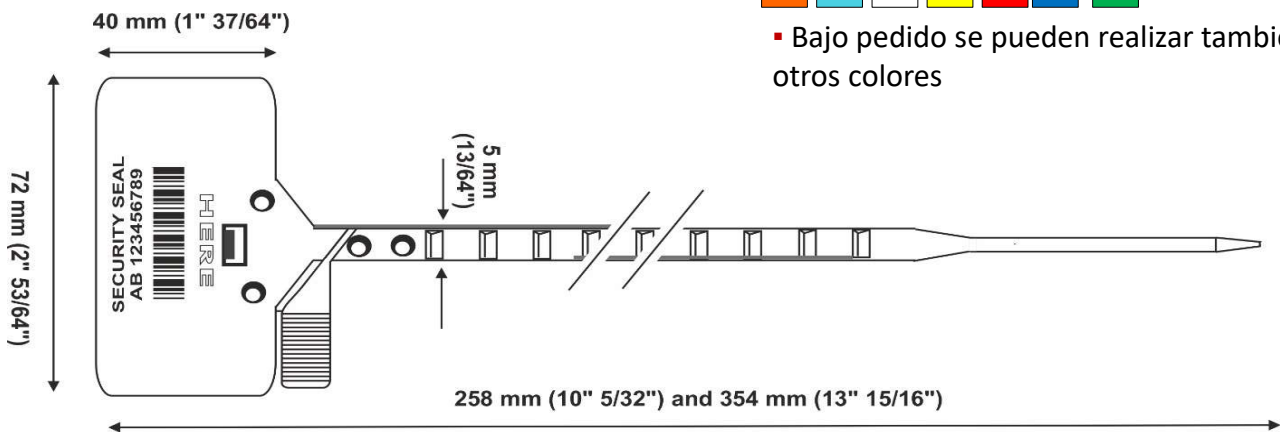

Embalaje

Orionseal 5x298mm

- Caja con 500 precintos en tiras de 10 pcs
- Medida caja: 56x40x20cm
- Peso caja: 3,7kg
- Pallet: 100x120x195cm, kg 280, 36.000 pcs

CÓDIGO ARANCELARIO: 39269097

Orionseal 5x354mm

- Caja con 500 precintos en tiras de 5 pcs
- Medida caja: 56x40x20cm
- Peso caja: 3,7kg
- Pallet: 100x120x215cm, kg 144, 20.000 pcs

Epaseal 7x129 mm

Precinto plástico ajustable

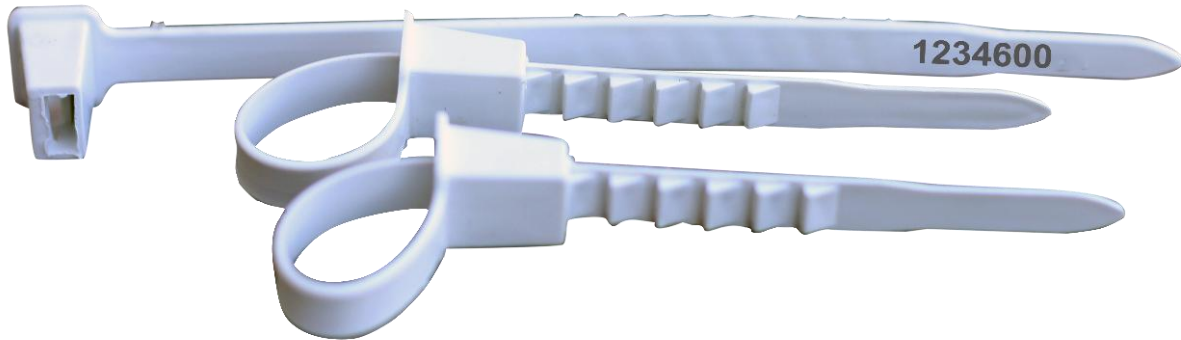

Especificaciones

- Precinto de polipropileno
 - Medida: 7x129 mm
 - Temperatura de funcionamiento: -30°C +60°C
 - Resistencia a la tracción: 27 kgf
 - Marcado láser
 - Numeración progresiva de hasta 8 dígitos
 - Personalización de hasta 8 caracteres por línea
 - Colores disponibles: rojo, blanco, azul celeste, azul, verde y amarillo
-
- Bajo pedido se pueden realizar también otros colores

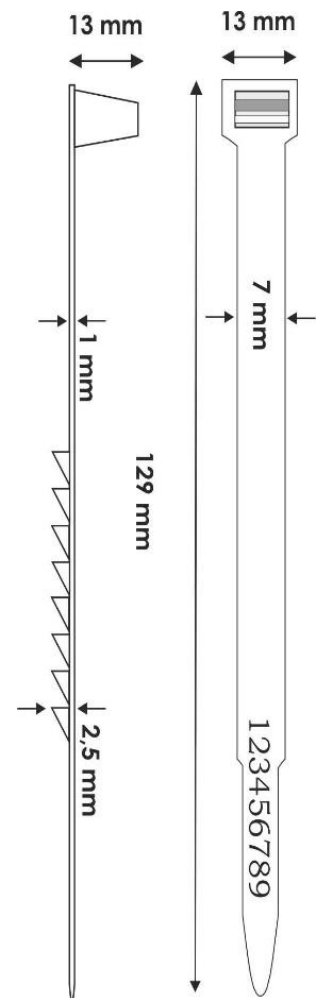

Embalaje

- Caja con 7.000 precintos
- Medida caja: 56x38x61 cm
- Peso caja: 11.4kg

CÓDIGO ARANCELARIO: 39269097

info@leghorngroup.es

Hectorseal 7,5x430 mm mPrecinto plástico ajustable con inserto metálico



Especificaciones

- Precinto de polipropileno con inserto metálico
- Medida: 7,5x430 mm
- Resistencia a la tracción: 485N
- Temperatura de funcionamiento: -30°C +60°C
- Marcado láser o hot print (blanca o negra)
- Numeración progresiva de hasta 15 dígitos
- Personalización de hasta 20 caracteres por línea
- Bajo pedido también es posible hacer el logotipo, barcode y QR code
- Colores disponibles: naranja, azul celeste, blanco, amarillo, rojo, azul y verde



- Bajo pedido se pueden realizar también otros colores

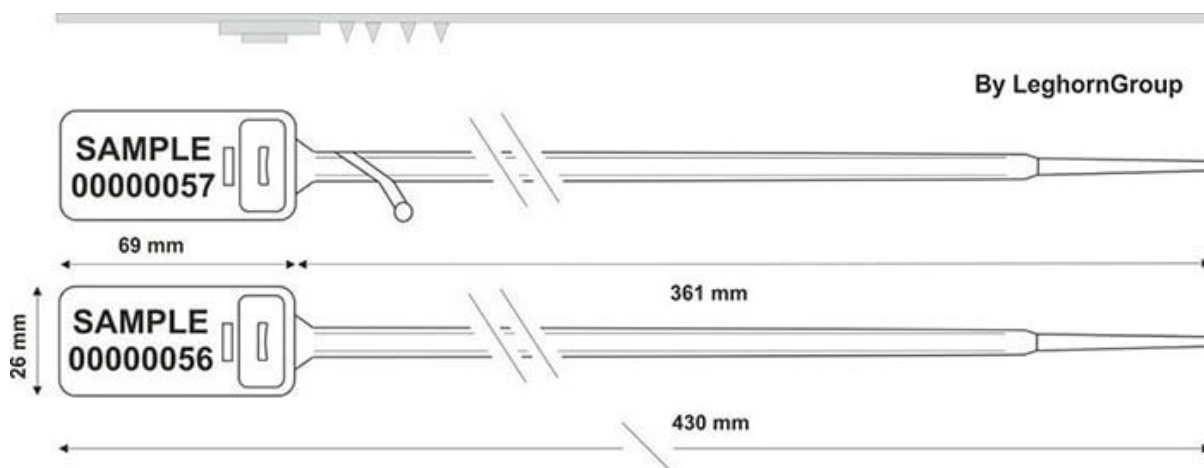

Embalaje

- Caja con 1.000 precintos en tiras de 10 pcs
- Medida caja: 50x26x24m
- Peso caja: 6,5kg
- Pallet: 100x120x215cm, 436 kg, 64.000 pcs

CÓDIGO ARANCELARIO: 39269097

info@leghorngroup.es

Hectorseal 7,5x510 mm Precinto plástico ajustable con inserto metálico



Especificaciones

- Precinto de polipropileno con inserto metálico
- Medida: 7,5x510 mm
- Resistencia a la tracción: 485N
- Temperatura de funcionamiento: -30°C +60°C
- Marcado láser o hot print (blanca o negra)
- Numeración progresiva de hasta 15 dígitos
- Personalización de hasta 20 caracteres por línea
- Bajo pedido también es posible hacer el logotipo, barcode y QR code
- Colores disponibles: naranja, azul celeste, blanco, amarillo, rojo, azul y verde

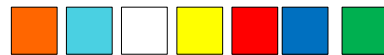

- Bajo pedido se pueden realizar también otros colores

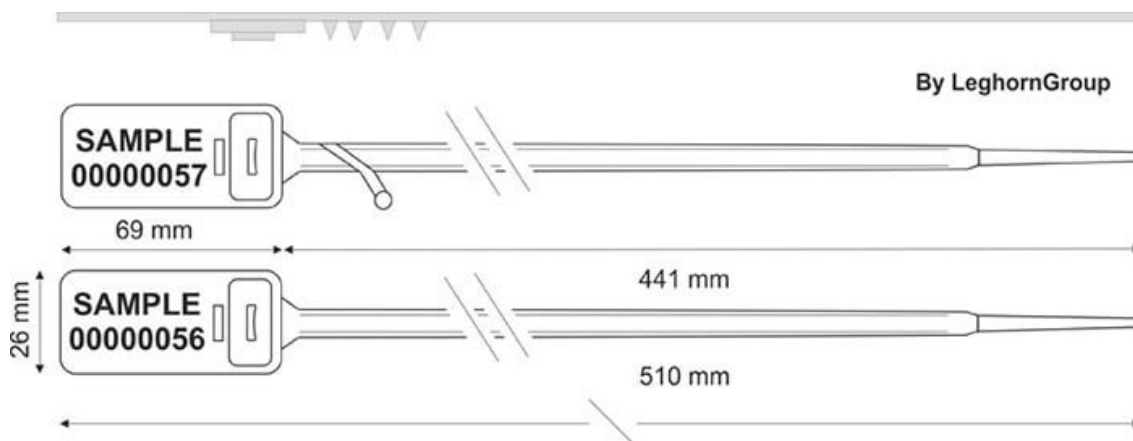

Embalaje

- Caja con 1.000 precintos en tiras de 10 pcs
- Medida caja: 53x40x24cm
- Peso caja: 7kg
- Pallet: 100x120x215cm, 330 kg, 45.000 pcs

CÓDIGO ARANCELARIO: 39269097

info@leghorngroup.es



Strapseal 7x210 mm

Precinto metálico tipo anillo



Especificaciones

- Precinto de hojalata
- Medida: 7x210mm
- Resistencia a la tracción: 385 N
- Temperatura de funcionamiento: -30°C +60°C
- Marcado HOT PRINT
- Numeración progresiva de hasta 6 dígitos
- Personalización de hasta 20 caracteres por línea
- Bajo pedido también es posible realizar el logotipo

- Colores disponibles: naranja, azul claro, blanco, amarillo, rojo, verde

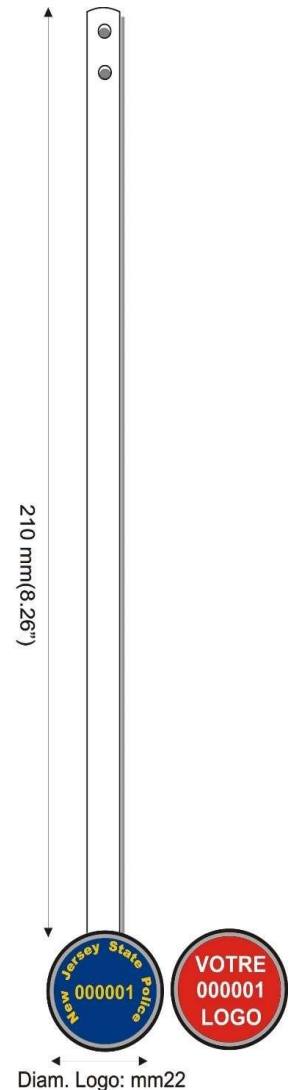

Las especificaciones técnicas y el diseño del producto están sujetos a cambios sin previo aviso por parte del fabricante

Embalaje

- Caja con 1.000 precintos
- Medida caja: 29x20x16cm
- Peso caja: 6,5,kg
- Pallet: 80x120x95 cm, 55.000 pcs ,kg 378

CÓDIGO ARANCELARIO: 83099090

info@leghorngroup.es

Metalseal 8x217 mm

Precinto metálico tipo anillo



Especificaciones

- Precinto de aluminio estañado
- Medida: 8x217mm
- Resistencia a la tracción: 682 N
- Temperatura de funcionamiento: -30°C +60°C
- Grabado en relieve o láser
- Numeración progresiva de hasta 7 dígitos
- Personalización de hasta 16 caracteres por línea

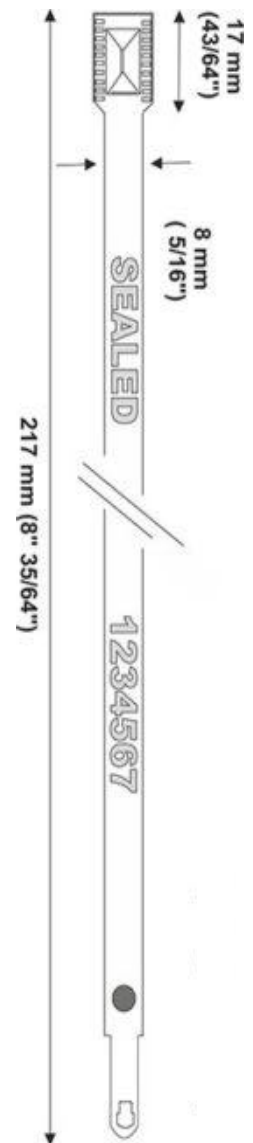

Embalaje

- Caja con 1.000 precintos
- Medida caja: 23x23x13cm
- Peso caja: 4,5 kg
- Pallet: 100x120x145cm, 100.000 pcs , kg 480

CÓDIGO ARANCELARIO: 83099090

info@leghorngroup.es

Protección - Control - Identificación - Trazabilidad - Soluciones RFID - www.leghorngroup.es



Balloonseal 9,5x215 mm

Precinto metálico tipo anillo

Las especificaciones del producto y el diseño están sujetos a cambios sin previo aviso o obligación por parte del fabricante.



Especificaciones

- Precinto de acero estañado
- Resistencia a la tracción: 786 N
- Temperatura de funcionamiento: -30°C +60°C
- Para una aplicación correcta, introduzca completamente la extremidad metálica en el cierre hasta que no haga dos clics
- Marcado en relieve o láser
- Numeración progresiva de hasta 7 dígitos
- Personalización de hasta 16 caracteres por línea

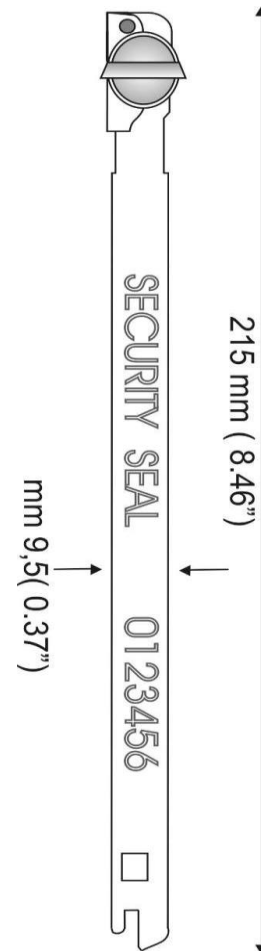

Embalaje

- Caja con 1.000 precintos en fajos de 100 pcs
- Medida caja: 40x30x16cm
- Peso caja: 8,kg
- Pallet: 1000x120x141 cm, 90.000 pcs , kg 740

CÓDIGO ARANCELARIO: 83099090

info@leghorngroup.es

PADLOCK 160-4 Precinto de garantía tipo candado.

Las especificaciones del producto y el diseño están sujetos a cambios sin previo aviso o obligación por parte del fabricante.

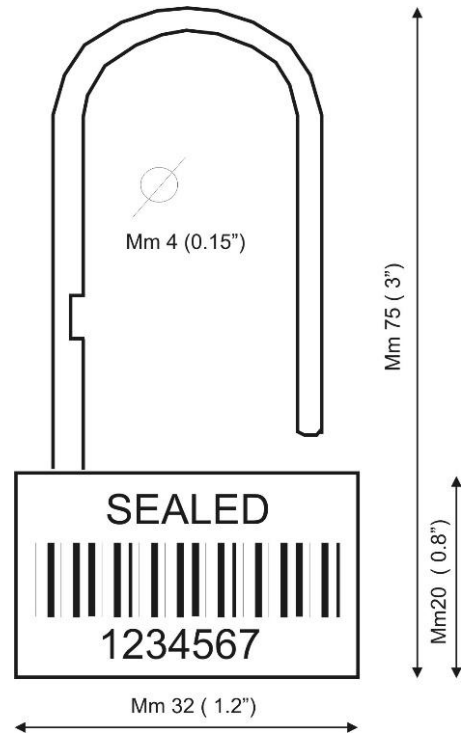

CARACTERÍSTICAS:

- ° Precinto de garantía tipo candado. Sistema de cierre de plástico y anillo metálico.
- ° Muy resistente.

MEDIDAS:

- ° Diam. Anillo metálico de cierre: dima 4 mm
- ° Largo : 75 mm
- ° Cuerpo: 32x20 mm

NUMERACIÓN Y PERSONALIZACIÓN:

- ° **IMPRESIÓN LÁSER**
- ° Numeración correlativa hasta 15 dígitos.
- ° Versión con código de barras
- ° Personalización con hasta 20 caracteres .
- ° Logotipo del cliente realizable a petición.

MATERIAL:

- ° Anillo de cierre: acero
- ° Cuerpo: Polipropileno copolímero de alta densidad

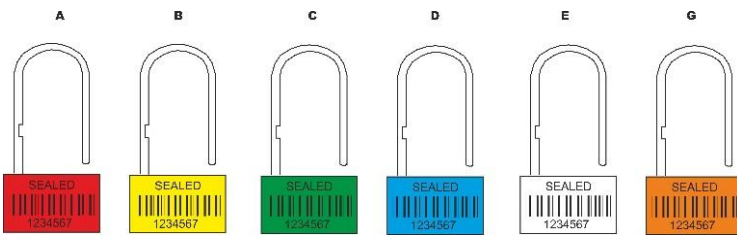

EMPAQUE:

Caja con 1.000 unidades
 Medidas de la caja: 50x37x15 cm
 Peso caja: 18,3 kg



ZETE SEAL Precinto de seguridad de plástico

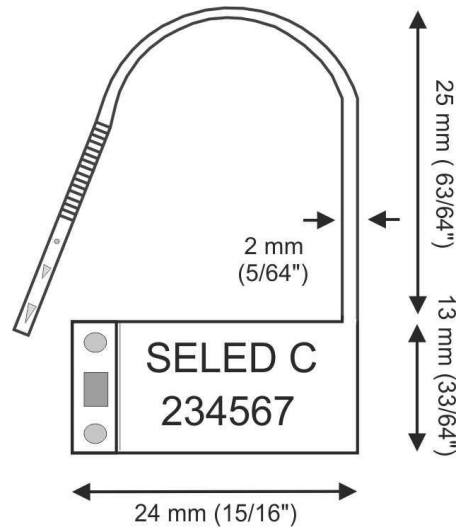

DESCRIPCIÓN:

° Precinto de seguridad de plástico, indicado especialmente para las compañías aéreas.

° Cierre con autobloqueo

° Se adapta a todas las aplicaciones en las que se pueda utilizar un candado tradicional.

° Fabricado para que se pueda romper fácilmente simplemente con la fuerza de los dedos.

MEDIDAS:

° Largo : 38 mm

° Cuerpo : 24x13 mm

° Cola : diam 2 mm

NUMERACIÓN Y PERSONALIZACIÓN:

° IMPRESIÓN LASER

° Numeración correlativa hasta 15 cifras..

° Popsibilidad de código de barras.

° Personalización hasta 20 caracteres en una línea.

° A petición, se realiza el logo del cliente.

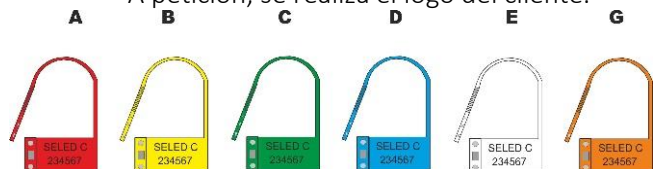

EMPAQUE:

1 caja: 5.000 unidades

Medidas : 55x36x27 cm

Peso: 10 kg

info@leghorngroup.es

Calaide seal

Precinto candado

Las especificaciones del producto y el diseño están sujetos a cambios sin previo aviso o obligación por parte del fabricante.

Especificaciones

- Precinto de polipropileno
- Medida: 44.5x34 mm
- Resistencia a la tracción: 5 kg
- Temperatura de funcionamiento: -30°C +60°C
- Marcado láser
- Numeración progresiva de hasta 7 dígitos
- Personalización de hasta 10 caracteres por línea
- Colores disponibles: naranja, azul celeste, blanco, amarillo, rojo, negro y verde
- Bajo pedido se pueden realizar también otros colores

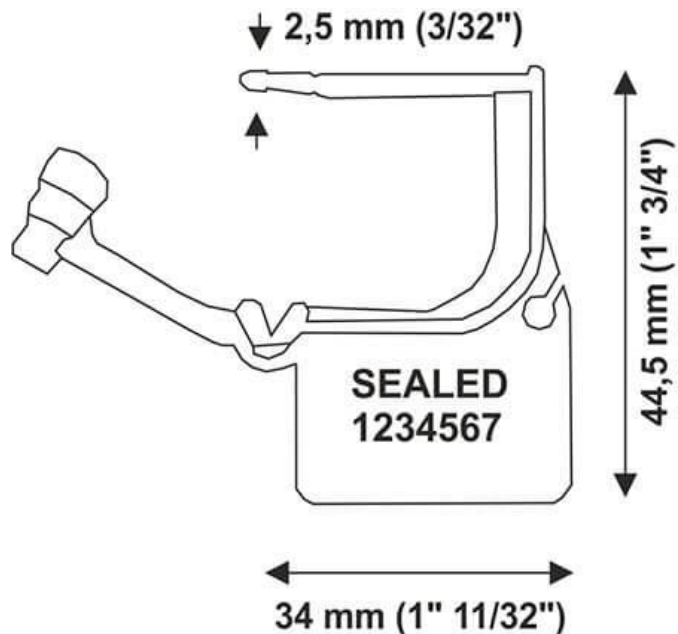
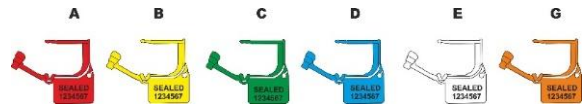

Embalaje

- Caja con 5.000 precintos en bolsas de 1000 pcs
- Medida caja: 55x36x27cm
- Peso caja: 8kg

CÓDIGO ARANCELARIO: 39269097

Hephaseal

Precinto candado

Las especificaciones del producto y el diseño están sujetos a cambios sin previo aviso o obligación por parte del fabricante.



Especificaciones

- Precinto de polipropileno
- Resistencia a la tracción: 7.5 kgf
- Temperatura de funcionamiento: -20°C +80°C
- Marcado láser
- Numeración progresiva de hasta 7 dígitos
- Personalización de hasta 10 caracteres por línea
- Posibilidad de barcode y personalización con logotipo
- Colores disponibles: blanco, amarillo, rojo, azul, verde y rosa



- Bajo pedido se pueden realizar también otros colores

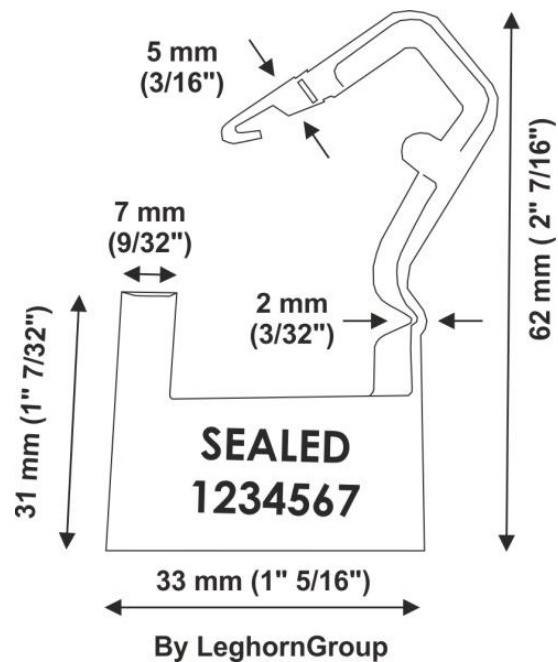

Embalaje

- Caja con 2.800 precintos
- Medida caja: 46x31x31 cm
- Peso caja: 7.1 kg

CÓDIGO ARANCELARIO: 39269097

info@leghorngroup.es

Cableseal 1x180 mm

Precinto de cable de acero



Especificaciones

- Cable de acero y cuerpo de aluminio anodizado
- Una vez insertado el cable, el mecanismo de cierre se bloquea para evitar el pull-back
- A petición, disponible con cable de acero inoxidable
- Temperatura de funcionamiento: -30°C +60°C
- Marcado láser
- Numeración progresiva de hasta 15 dígitos
- Personalización de hasta 20 caracteres por línea
- Bajo pedido también es posible hacer el logotipo, barcode, QR code y data matrix
- Colores disponibles: azul celeste, dorado, rojo, verde
- Bajo pedido se pueden realizar también otros colores

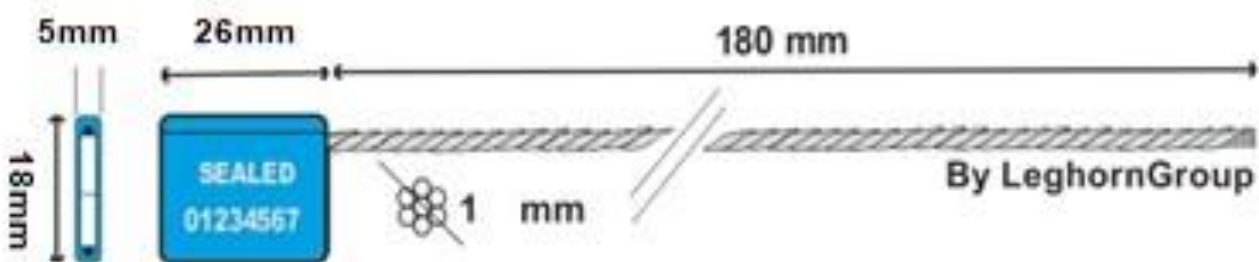

Embalaje

- Caja con 1000 precintos en mazos de 10 pcs
- Medida caja: 30x30x15cm
- Peso caja: 8 kg
- Pallet: 80x120x95cm, 25.000pcs, kg 445

CÓDIGO ARANCELARIO: 83099090

info@leghorngroup.es

Cableseal 1,5x180 mm

Precinto de cable de acero



Especificaciones

- Cable de acero y cuerpo de aluminio anodizado
- Una vez insertado el cable, el mecanismo
 - de cierre se bloquea para evitar el pull-back
- A petición, disponible con cable de acero inoxidable
- Temperatura de funcionamiento: -30°C +60°C
- Resistencia a la tracción: 2.77 kN
- Marcado láser
- Numeración progresiva de hasta 15 dígitos
- Personalización de hasta 20 caracteres por línea
- Bajo pedido también es posible hacer el logotipo,
 - barcode, QR code y data matrix
- Colores disponibles: azul celeste, dorado, rojo, verde



- Bajo pedido se pueden realizar también otros colores

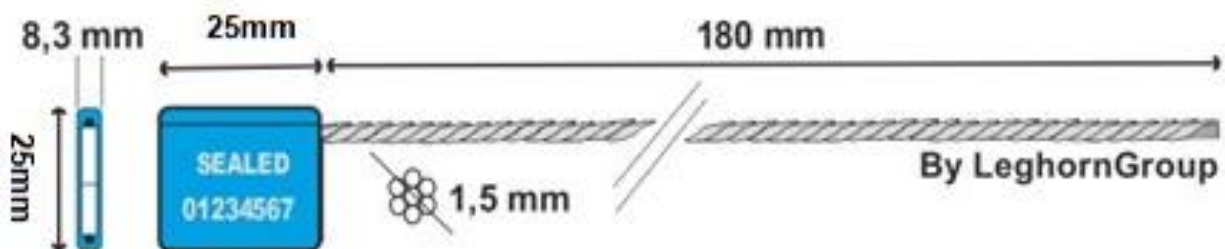

Embalaje:

- Caja con 500 precintos en mazos de 10 pcs
- Medida caja: 30x30x15cm
- Peso caja: 8,5 kg
- Pallet: 80x120x95cm, 25.000pcs, kg 445

CÓDIGO ARANCELARIO: 83099090

info@leghorngroup.es



Cableseal 1,5x300 mm

Precinto de cable de acero



Especificaciones

- Cable de acero y cuerpo de aluminio anodizado
- Una vez insertado el cable, el mecanismo de cierre se bloquea para evitar el pull-back
- A petición, disponible con cable de acero inoxidable
- Temperatura de funcionamiento: -30°C +60°C
- Resistencia a la tracción: 2.77 kN
- Marcado láser
- Numeración progresiva de hasta 15 dígitos
- Personalización de hasta 20 caracteres por línea
- Bajo pedido también es posible hacer el logotipo, barcode, QR code y data matrix
- Colores disponibles: azul celeste, dorado, rojo, verde

- Bajo pedido se pueden realizar también otros colores

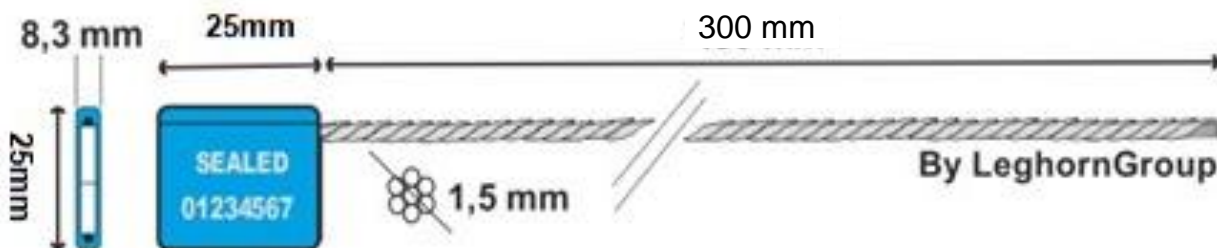

Embalaje:

- Caja con 500 precintos en mazos de 10 pcs
- Medida caja: 33x29x11cm
- Peso caja: 9,5 kg
- Pallet: 100x120x114cm, 50.000 pcs, kg 970

CÓDIGO ARANCELARIO: 83099090

info@leghorngroup.es

Cableseal 2,5x200 mm

Precinto de cable de acero

Especificaciones

- Cable de acero y cuerpo de aluminio anodizado
 - Una vez insertado el cable, el mecanismo de cierre se bloquea para evitar el pull-back
 - A petición, disponible con cable de acero inoxidable
 - Temperatura de funcionamiento: -30°C +60°C
 - Resistencia a la tracción: 7.99 kN
 - Marcado láser
 - Numeración progresiva de hasta 15 dígitos
 - Personalización de hasta 20 caracteres por línea
 - Bajo pedido también es posible hacer el logotipo, barcode, QR code y data matrix
 - Colores disponibles: azul celeste, dorado, rojo, verde
- 
- Bajo pedido se pueden realizar también otros colores

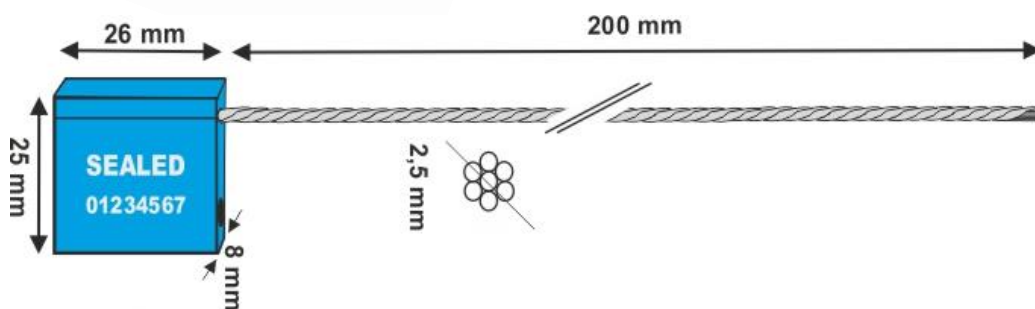

Embalaje

- Caja con 500 precintos en mazos de 10 pcs
- Medida caja: 32x30x15cm
- Peso caja: 8,5 kg
- Pallet: 80x120x95 cm, 25.000 pcs , kg 445

CÓDIGO ARANCELARIO: 83099090

info@leghorngroup.es

Protección - Control - Identificación - Trazabilidad - Soluciones RFID - www.leghorngroup.es



Cableseal 2,5x300 mm

Precinto de cable de acero



Especificaciones

- Cable de acero y cuerpo de aluminio anodizado
- Una vez insertado el cable, el mecanismo
 - de cierre se bloquea para evitar el pull-back
- A petición, disponible con cable de acero inoxidable
- Temperatura de funcionamiento: -30°C +60°C
- Resistencia a la tracción: 7.99 kN
- Marcado láser
- Numeración progresiva de hasta 15 dígitos
- Personalización de hasta 20 caracteres por línea
 - Bajo pedido también es posible hacer el logotipo, barcode, QR code y data matrix
- Colores disponibles: azul celeste, dorado, rojo, verde
- Bajo pedido se pueden realizar también otros colores

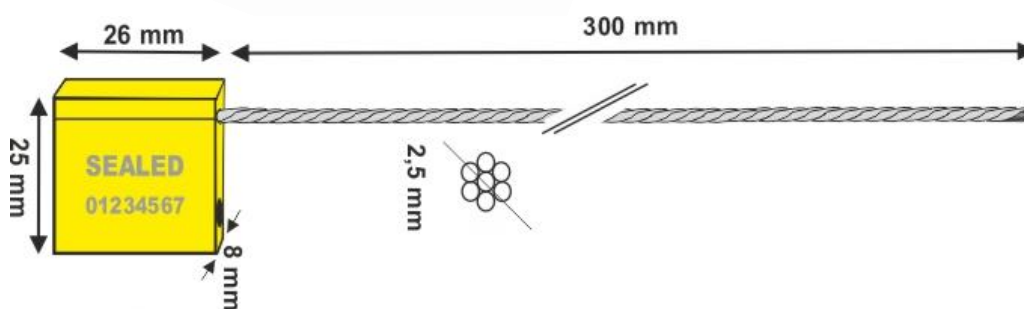

Embalaje

- Caja con 500 precintos en mazos de 10 pcs
- Medida caja: 39x29x17cm
- Peso caja: 10,5 kg
- Pallet: 100x120x134cm, 40.000 pcs, kg 860

CÓDIGO ARANCELARIO: 83099090

info@leghorngroup.es

Protección - Control - Identificación - Trazabilidad - Soluciones RFID - www.leghorngroup.es



CABLESEAL 3x200 mm

Precinto de cable de acero

Las especificaciones del producto y el diseño están sujetos a cambios sin previo aviso o obligación por parte del fabricante.



CARACTERISTICAS:

Precinto metálico con cable de acero muy flexible. Modelo ajustable que permite varias utilidades. Idóneo para precintar válvulas industriales, para camiones y cisternas en el mundo del transporte. Cabeza completamente en aluminio anodizado* y cable en acero.

Se utilizan introduciendo el cable en el agujero de la cabeza y tirando todo lo posible. Para abrir el precinto se necesitan cizallas de buena calidad.

MEDIDAS:

- Precinto con cable en acero 3x200 mm
- Permite fabricación en largos no standard.

NUMERACION Y PERSONALIZACION:

- Impresión LASER
- Numeración correlativa hasta 15 dígitos.
- Permite código de barras
- Personalización con hasta 20 caracteres en una línea.
- Permite realización del logo del cliente.

MATERIAL:

- Cuerpo: Aluminio coloreado (anodizado)
 - Cable acero de 3 mm de diámetro
- Posibilidad de fabricación en acero inoxidable

COLORES:

Colores standard
ROJO OSCURO – VERDE - AZUL
NEGRO - DORADO

EMPAQUE:

- Unidades por caja: 500 Uds.
- Medidas de la caja: 40x30x18 cm
- Peso caja: kg 17,5

CÓDIGO ARANCELARIO: 83099090

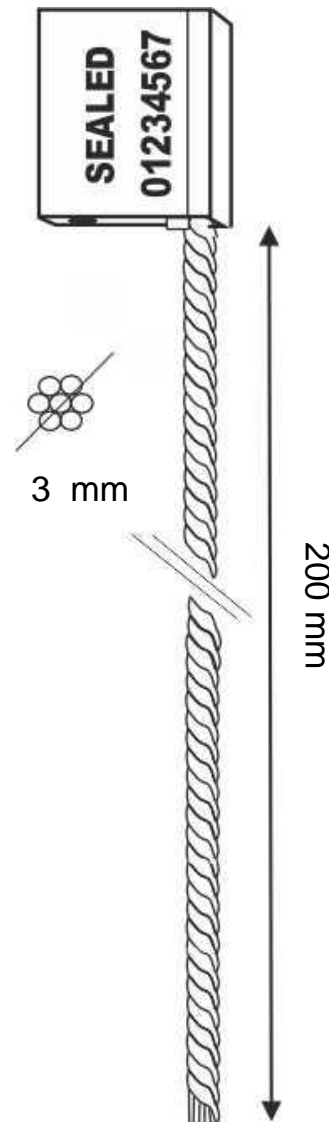

info@leghorngroup.es

Cableseal 3,5x250 mm

Precinto de cable de acero de alta seguridad



Especificaciones

- Cable de acero y cuerpo de aluminio anodizado
- Certificado de alta seguridad según estándar
- ISO 17712:2013
- Una vez insertado el cable, el mecanismo
- de cierre se bloquea para evitar el pull-back
- A petición, disponible con cable de acero inoxidable
- Temperatura de funcionamiento: -30°C +60°C
- Resistencia a la tracción: > 1000 kg
- Marcado láser
- Numeración progresiva de hasta 15 dígitos
- Personalización de hasta 20 caracteres por línea
- Bajo pedido también es posible hacer el logotipo, barcode, QR code y data matrix
- Colores disponibles: azul celeste, dorado, rojo, verde



CÓDIGO ARANCELARIO: 83099090

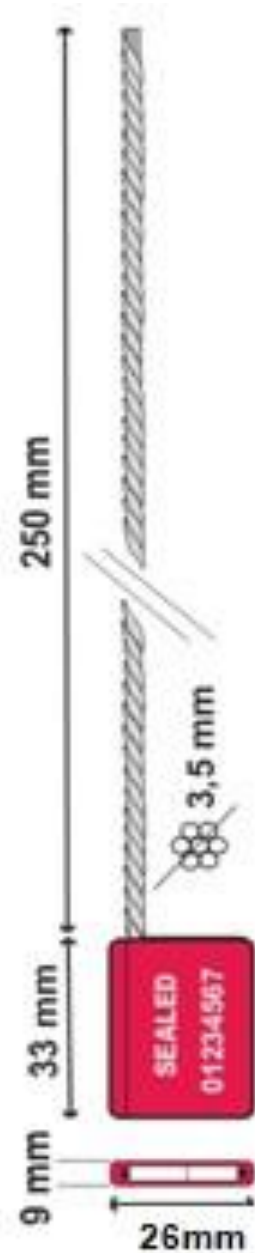

Embalaje

- Caja con 500 precintos en mazos de 10 pcs
- Medida caja: 36x30x20cm
- Peso caja: 19 kg
- Pallet: 80x120x90 cm, 15.000 pcs, kg 590

info@leghorngroup.es

Cableseal 5x250 mm

Precinto de cable de acero de alta seguridad

Las especificaciones del producto y el diseño están sujetos a cambios sin previo aviso o obligación por parte del fabricante.



Especificaciones

- Cable de acero y cuerpo de aluminio anodizado
- Certificado de alta seguridad según estándar
- ISO 17712:2013
- Una vez insertado el cable, el mecanismo
 - de cierre se bloquea para evitar el pull-back
- A petición, disponible con cable de acero inoxidable
- Temperatura de funcionamiento: -30°C +60°C
- Resistencia a la tracción: > 1000 kg
- Marcado láser
- Numeración progresiva de hasta 15 dígitos
- Personalización de hasta 20 caracteres por línea
- Bajo pedido también es posible hacer el logotipo,
 - barcode, QR code y data matrix
- Colores disponibles: azul celeste, dorado, rojo, verde

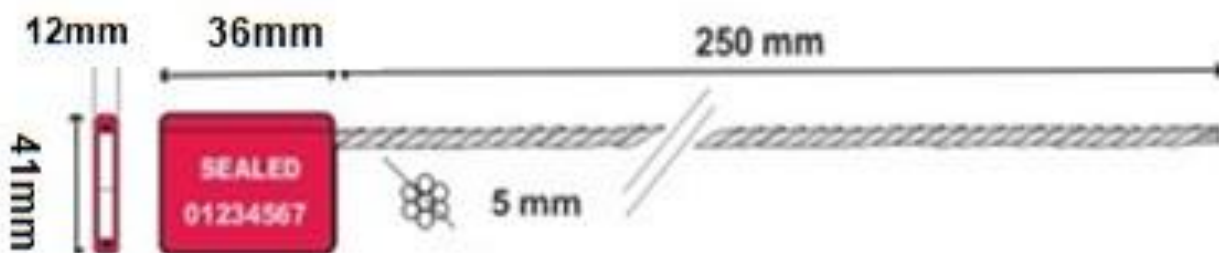
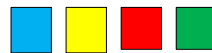

Embalaje

- Caja con 250 precintos en mazos de 10 pcs
- Medida caja: 33x30x20cm
- Peso caja: 17,5 kg
- Pallet: 100x120x115 cm, 15.000 pcs , kg 1070

CÓDIGO ARANCELARIO: 83099090

info@leghorngroup.es

OCEANUS SEAL 4x1735mm - cable seal

Las especificaciones del producto y el diseño están sujetos a cambios sin previo aviso o obligación por parte del fabricante.

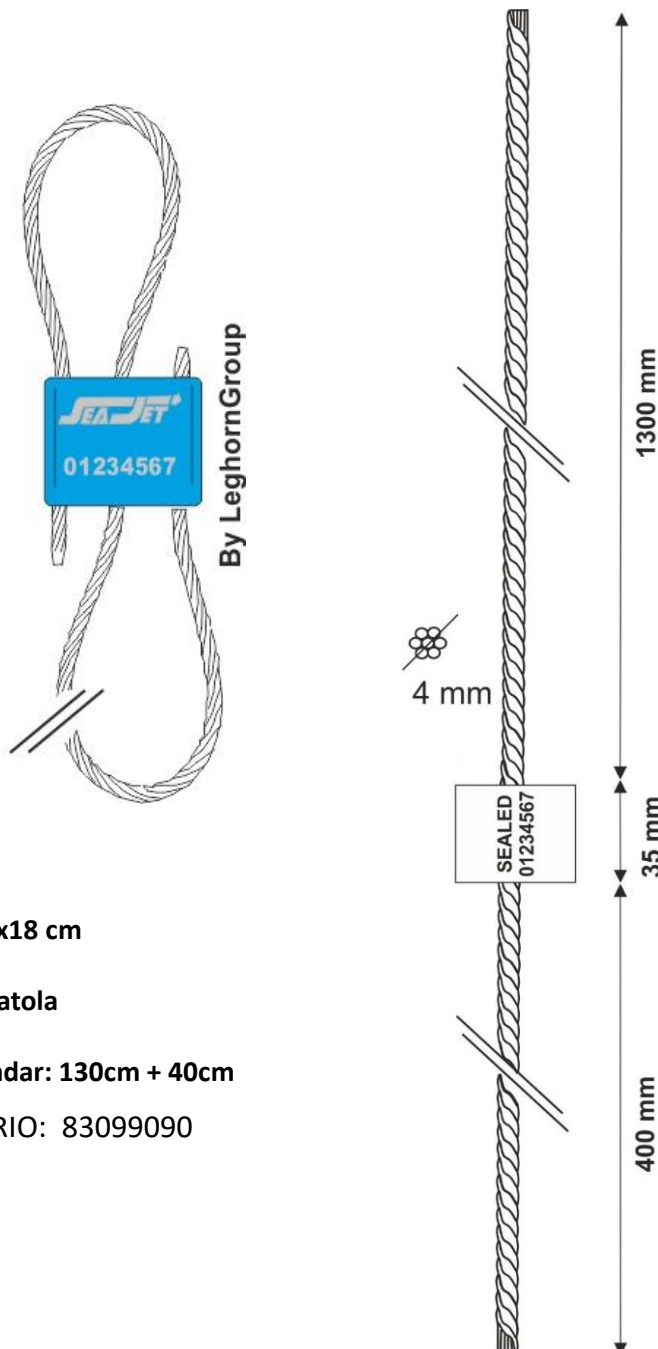
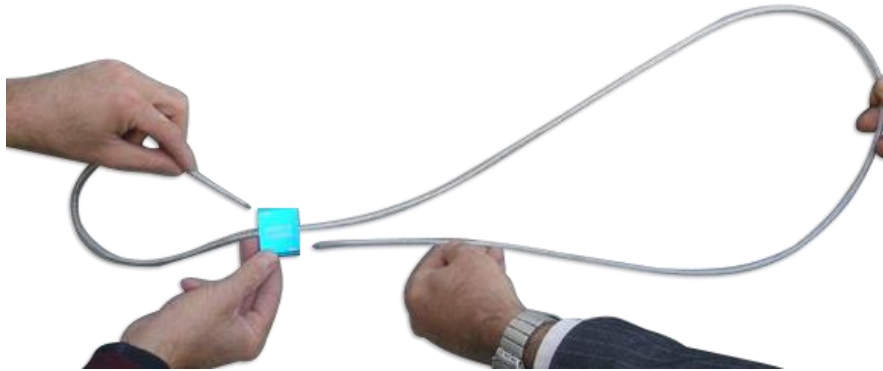

DESCRIPCIÓN:

Precinto tipo cable con cabeza de aluminio. Apto para cerrar contenedores

Doble cable: El cable más largo sirve para bloquear las barras centrales del contenedor. Y el cable más corto sirve para bloquear los tiradores.

Una vez aplicado el precinto, la única manera de abrirlo es rompiéndolo.

NUMERACIÓN E PERSONALIZACIÓN:

° IMPRESIÓN LASER

° Numeración correlativa hasta 15 cifras..

° Posibilidad de código de barras.

° Personalización hasta 20 caracteres en una línea.

° A petición, se realiza el logo del cliente.

MATERIAL:

° Cuerpo: Aluminio

° Cable de acero

CERTIFICACIÓN:

Esta medida cuenta además con el certificado ISO 17712:2013

COLORES DISPONIBLES



EMPAQUE:

medida caja: 36x28x18 cm

peso kg 27

cantidad 100 pz a scatola

largo del cable estandar: 130cm + 40cm

CÓDIGO ARANCELARIO: 83099090

info@leghorngroup.es



ACHELOUSEAL 1,8x206 mm

Precinto tipo cable con cabeza hexagonal



DESCRIPCIÓN:

° Precinto tipo cable
 ° Ajustable introduciendo el cable por el agujero indicado. Para más seguridad, ajustar el cable lo más posible.

MATERIAL:

Cable con cabeza hexagonal.
 Zinc impreso cubierto en ABS

MEDIDAS:

Diam : 1,8 mm
 Largo 180 mm

NUMERACIÓN Y PERSONALIZACIÓN:

° Estampado en caliente (hot stamping)
 ° Numeración correlativa hasta 15 cifras..
 ° Personalización hasta 20 caracteres en una línea.
 ° A petición, se realiza el logo del cliente

COLORES DISPONIBLES

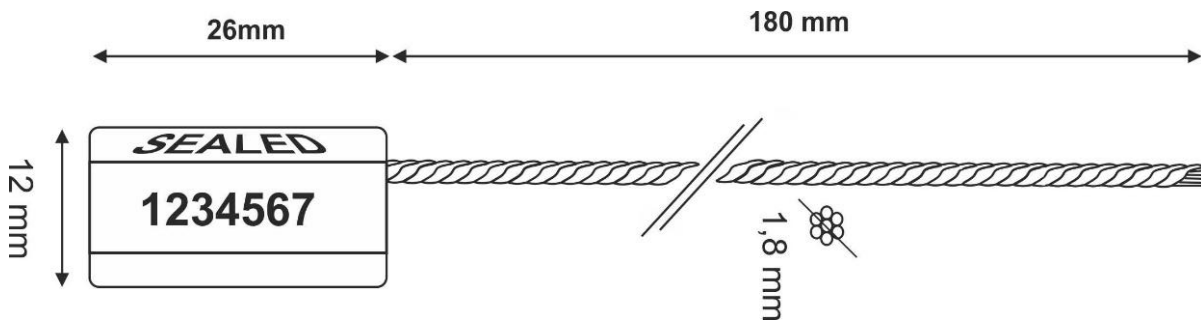

EMPAQUE:

1 caja: 1000 pezzi
 Medidas caja: 335x300x148 mm
 Peso: 18 kg

info@leghorngroup.es

ATLAS SEAL 7 mm diam.

Precinto con cable de acero.

No ajustable (tipo anillo)

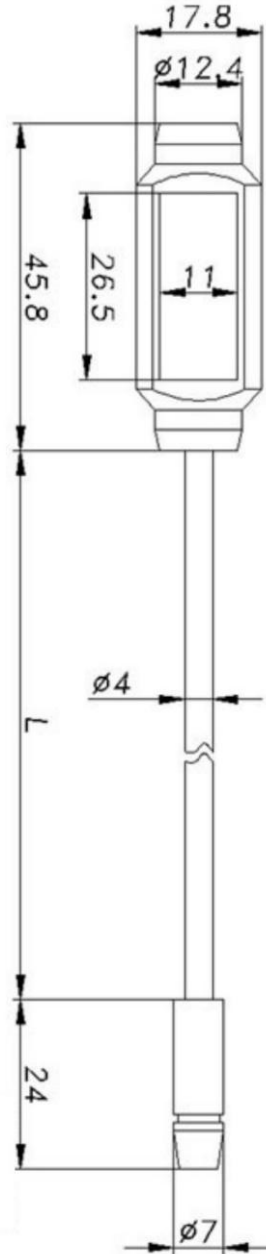

DESCRIPCIÓN:

ATLAS SEAL es un precinto con cable de acero y de tipo anillo con cierre fijo, no ajustable. Cuerpo hexagonal de plástico con cable de acero.

Apto para remolques y para puertas plegables de camiones y contenedores. Alta resistencia a la manipulación.

MEDIDAS:

Diámetro del cable: 4 mm
Cabeza: 45,8x17,8 mm

NUMERACIÓN Y PERSONALIZACIÓN:

- ° Impresión en LASER
- ° Numeración correlativa de hasta 15 cifras
- ° Posibilidad de código de barras.
- ° Personalización de hasta 20 caracteres en una línea
- ° Posibilidad de logo por petición del cliente.

MATERIAL :

Cabeza del precinto en ABS y cable de acero.

EMPAQUE:

medida caja 40x29x20 cm
peso kg 24
cantidad; 500 unidades por caja
largo del cable de 35cm

COLORES DISPONIBLES



info@leghorngroup.es

Neptune seal

Precinto de clavo de alta seguridad

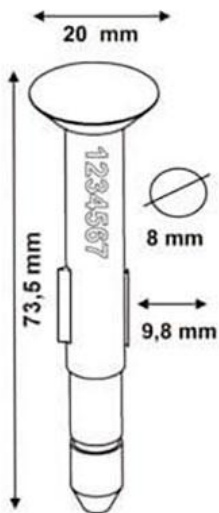

By LeghornGroup

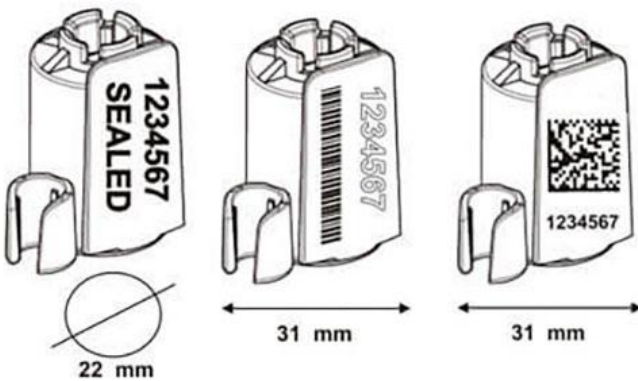

Especificaciones

- Clavo de acero y botella revestida de poliestireno /ABS
- Certificado de alta seguridad que cumple con el estándar ISO 17712:2013
- Específicamente diseñado con dos aletas en el clavo metálico que impiden la manipulación del precinto girando rápidamente la botella de plástico
- Temperatura de funcionamiento: - 40°C +120°C
- Resistencia a la tracción: >1000 kg
- Marcado láser
- Numeración progresiva de hasta 15 dígitos
- Personalización de hasta 20 caracteres por línea
- Posibilidad de barcode, data matrix y personalización con logotipo
- Colores disponibles: naranja, azul celeste, blanco, amarillo, rojo, verde

Bajo pedido se pueden realizar también otros colores: rosa, gris y marrón



Embalaje

- Caja con 250 precintos en bolsas de 50 pcs
- Medida caja: 39x19x16cm
- Peso caja: 13.3 kg
- Pallet: 80x120x110 cm, kg 958, 18.000 pcs

CÓDIGO ARANCELARIO: 83099090

info@leghorngroup.es

Cerberus seal

Precinto de clavo de alta seguridad con etiqueta extraíble



Especificaciones

- Clavo de acero y botella revestida de poliestireno /ABS
- Certificado de alta seguridad que cumple con el estándar ISO 17712:2013
- El adhesivo extraíble, hecho de papel con cinta transferencia térmica, reduce cualquier error de transcripción de la numeración en los documentos
- Resistencia a la tracción: >1000 kg
- Temperatura de funcionamiento: -40°C +80°C
- Marcado láser
- Numeración progresiva de hasta 15 dígitos
- Personalización de hasta 20 caracteres por línea
- Posibilidad de barcode, data matrix y personalización con logotipo
- Colores disponibles: blanco, amarillo, rojo, verde



- Bajo pedido se pueden realizar también otros colores: rosa, gris y marrón

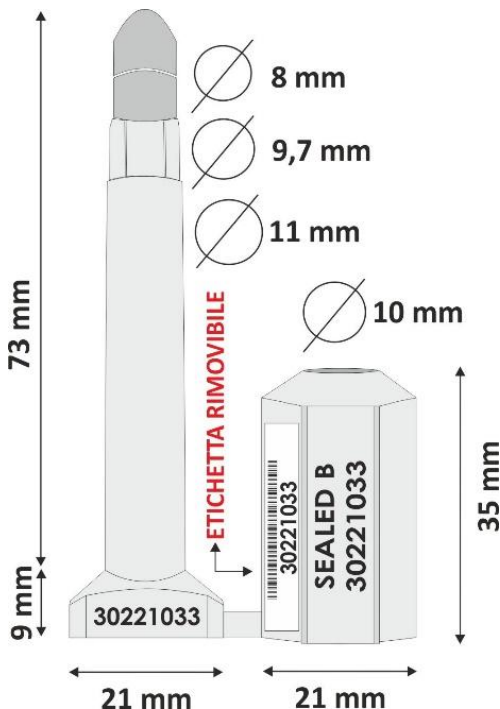

Embalaje

- Caja con 200 precintos
- Medida caja: 49x31x13cm

CÓDIGO ARANCELARIO: 83099090

info@leghorngroup.es

Block bar

Precinto de barra de alta seguridad



Especificaciones

- Precinto de barra de acero galvanizado
- Certificado de alta seguridad que cumple con el estándar ISO 17712:2013
- Temperatura de funcionamiento: -40°C +120°C
- Resistencia a la tracción: >1000 kg
- Numeración progresiva de hasta 6 dígitos
- Dos números progresivos: en la barra y en la cabeza del clavo
- Personalización de hasta 10 caracteres por línea
- Posibilidad de personalización con logotipo pequeño en la barra

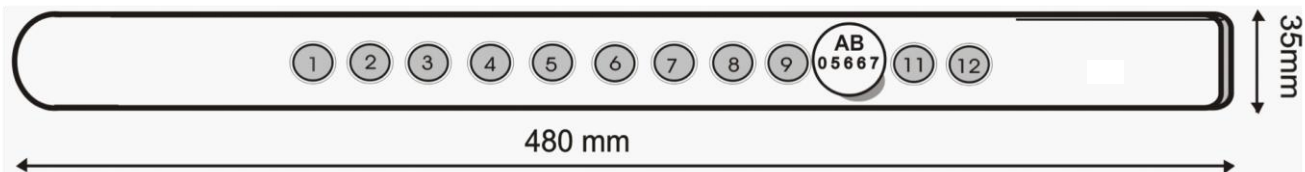

Embalaje

- Caja con 25 precintos
- Medida caja: 50x20x16cm
- Peso caja: 16 kg
- Pallet: 80x120x95 cm, kg 664, 1.000 pcs

CÓDIGO ARANCELARIO: 83099090

info@leghorngroup.es

Protección - Control - Identificación - Trazabilidad - Soluciones RFID - www.leghorngroup.es



Forkseal

Precinto de barra de alta seguridad

Las especificaciones del producto y el diseño están sujetos a cambios sin previo aviso o obligación por parte del fabricante.



Especificaciones

- Precinto de barra de acero galvanizado
- Certificado de alta seguridad que cumple con el estándar ISO 17712:2013
- Temperatura de funcionamiento: -40°C +120°C
- Resistencia a la tracción: >1000 kg
- Numeración progresiva de hasta 6 dígitos
- Tres números progresivos: en la barra, en el cuerpo del clavo y en la cabeza del clavo
- Personalización de hasta 20 caracteres por línea
- Posibilidad de personalización con logotipo
- Bajo pedido también se puede hacer el logotipo en la barra

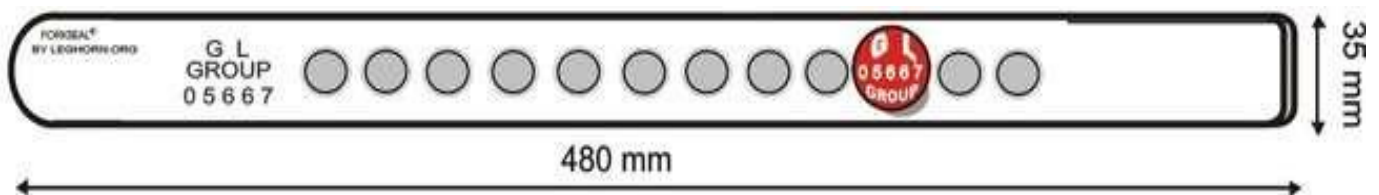

Embalaje

- Caja con 25 precintos
- Medida caja: 50x20x16cm
- Peso caja: 15 kg
- Pallet: 80x120x95 cm, kg 620, 1.000 pcs

CÓDIGO ARANCELARIO: 83099090

info@leghorngroup.es

Protección - Control - Identificación - Trazabilidad - Soluciones RFID - www.leghorngroup.es



New Forkseal

Precinto de barra de alta seguridad



Especificaciones

- Precinto de barra de acero galvanizado
- Certificado de alta seguridad que cumple con el estándar ISO 17712:2013
- Temperatura de funcionamiento: -40°C +120°C
- Resistencia a la tracción: >1000 kg
- Numeración progresiva de hasta 6 dígitos
- Tres números progresivos: en la barra, en el cuerpo del clavo y en la botella
- Personalización de hasta 20 caracteres por línea
- Posibilidad de personalización con logotipo
- Bajo pedido también se puede hacer el logotipo en la barra
- Colores disponibles: amarillo
- Bajo pedido se pueden realizar también otros colores: naranja, azul celeste, blanco, rojo y verde

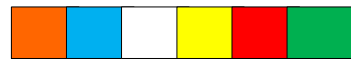

Embalaje

- Caja con 25 precintos
- Medida caja: 54x24x16cm
- Peso caja: 16 kg
- Pallet: 80x120x112cm, kg 664, 1.000 pcs

CÓDIGO ARANCELARIO: 83099090

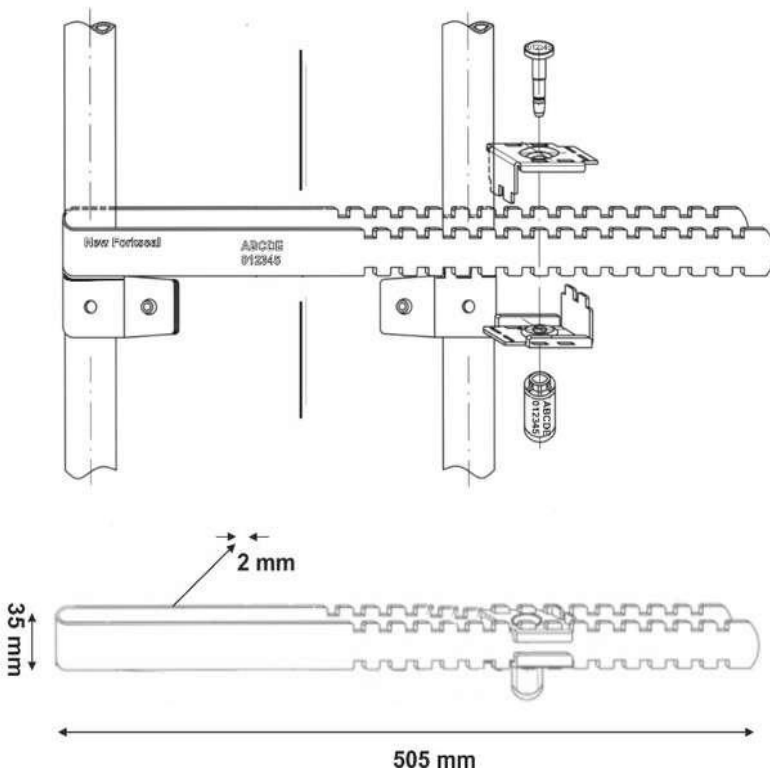

CORTADORA MANUAL PARA PRECINTOS TIPO CANDADO- Art 450

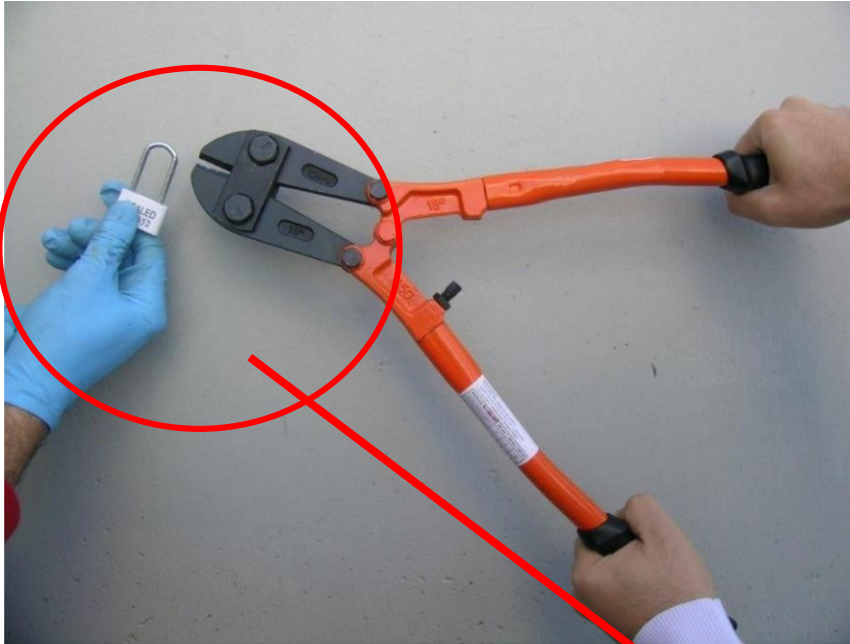

DESCRIPCIÓN:

- ° Cortadora de seguridad para corte manual.
- ° Diámetro máximo en material blando (hasta 15 HRC) mm 8
- ° Diámetro máximo en material blando (hasta 30 HRC) mm 6



EMPAQUE:

Caja con una unidad.
Dimensiones caja :50x15x4cm
Peso caja: 2 kg

info@leghorngroup.es

CORTAPERROS MANUAL PARA SELLOS DE TIPO CLAVO

Las especificaciones del producto y el diseño están sujetos a cambios sin previo aviso o obligación por parte del fabricante.



CARACTERISTICAS:

- ° Cortaperros manual de seguridad.
- ° diam máx a cortar 14 mm (material R=65 kg/mm²)

EMPAQUE:

caja individual
medidas de la caja : 95x18x6cm
Peso caja: 8 kg

info@leghorngroup.es



Cortadora para CABLES mm160

Art 00304-05414

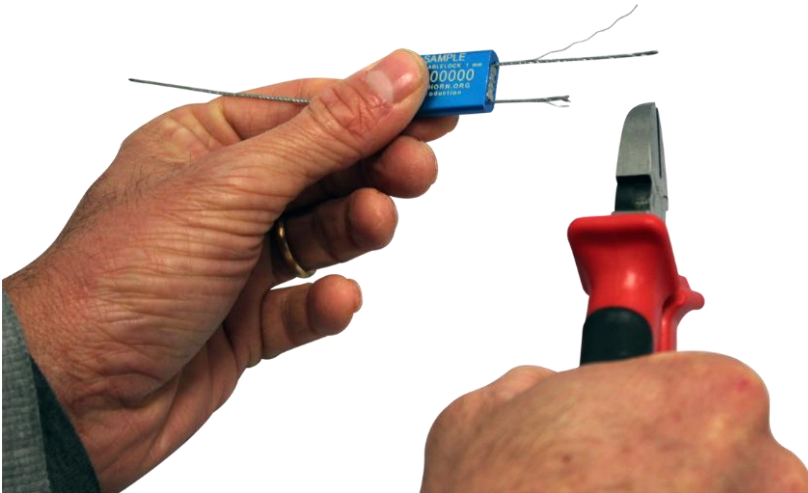
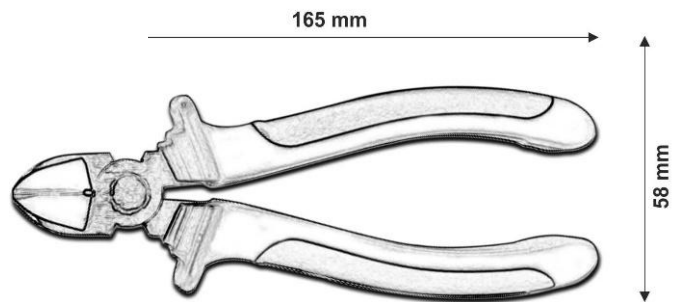

CARACTERISTICAS:

Cortadora manual para cables hasta 3 mm de diámetro

Mangos aislados y anti deslizamiento

Largo total de la cortadora mm 165

info@leghorngroup.es

CORTAPERROS ELÉCTRICO RC 16S

Las especificaciones del producto y el diseño están sujetos a cambios sin previo aviso o obligación por parte del fabricante.



CARACTERÍSTICAS:

- ° RC 16S es un cortapernos muy potente para el corte de candados, barras de hierro, armaduras metálicas y enrejados. Pesa solo 4,5 kg y puede cortar rápidamente clavos de acero con un diam. de hasta mm 16.
- ° Funcionamiento cordless muy práctico y seguro para los operadores.
- ° Empuñadura anatómica. Silenciosa y de fácil utilización, tiene autonomía para muchos cortes.
- ° RC 16S viene en una caja de plástico de seguridad que incluye cargabaterías, dos baterías y una empuñadura de recambio.

**LA CABEZA
GIRA 90°**

APLICACIONES

- Ejército y fuerzas armadas
- Bomberos
- Empresas constructoras de elementos metálicos
- Empresas de demolición

CARACTERÍSTICAS TÉCNICAS	
Diam máx cortable	16 mm.
Peso	4,5 kg.
Autonomía batería	180 cortes
Potencia	270 W
Potencia batería	18 V
Rapidez	Un corte cada dos segundos
Dimensión	Mm 395x105x315



PRECINTOS METÁLICOS DE TIPO CLAVO PARA MARCAR JAMONES

Las especificaciones del producto y el diseño están sujetos a cambios sin previo aviso o obligación por parte del fabricante.

ARTÍCULO	MEDIDA	MATERIAL
114\Inox	Diam 13mm- alto 5 mm	ACERO INOX AISI 304



CARACTERÍSTICAS:

- ° Precintos de tipo clavo para marcar jamones.
- ° Material conforme a las normativas sobre el contacto directo con alimentos

PERSONALIZACIÓN:

- ° Se pueden personalizar en relieve. A PEDIDO DEL CLIENTE se fabrican con fecha

MATERIAL:

- ° Acero INOX AISI 304

Art. 114/Inox

10 000 unidades por caja

Medidas de la caja: cm. 12 x 17 x h 25

Peso de la caja: kg. 2,79

Pedido mínimo : 10.000 unidades

info@leghorngroup.es

PISTOLA DE CLAVOS PARA JAMONES

Las especificaciones del producto y el diseño están sujetos a cambios sin previo aviso o obligación por parte del fabricante.

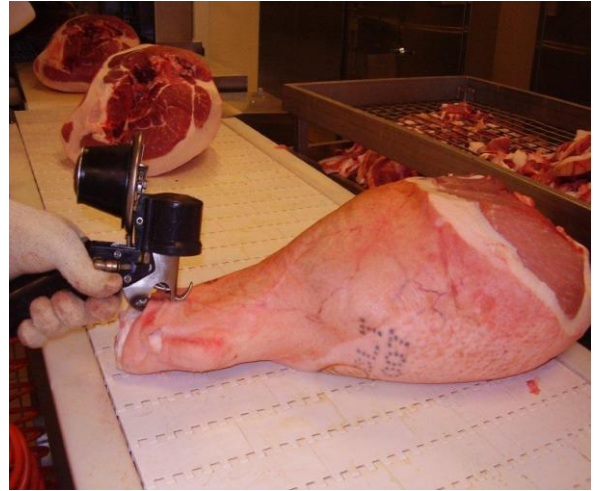

CARACTERÍSTICAS:

- ° LH 16 – precintadora neumática, para la aplicación de clavos a jamones en acero inoxidable diam. mm.13
- ° Función neumática con aire comprimido entre 6 y 8 atmósferas.
- ° Carga automática: se insertan los precintos sueltos en el depósito A, y estos se posicionan de forma individual automáticamente .
- ° Simple funcionamiento con un único pulsante, que se debe mantener pulsado durante un segundo aprox, hasta que el clavo esté correctamente posicionado.

DEPÓSITO DE CARGA:

contiene de 200 a 300 clavos según el tamaño de los mismos

info@leghorngroup.es

Protección - Control - Identificación - Trazabilidad - Soluciones RFID - www.leghorngroup.es



PRECINTOS DE REMACHE PARA INDUSTRIA LÁCTEA

LEG9099 all Y LEG9100 all:

Las especificaciones del producto y el diseño están sujetos a cambios sin previo aviso o obligación por parte del fabricante.

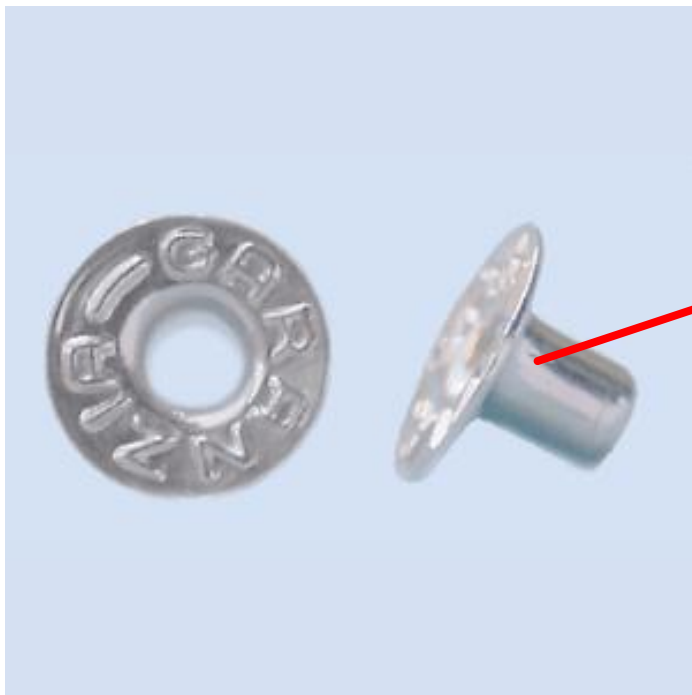

CARACTERÍSTICAS:

- ° Precinto de remache para producto de industria láctea.
- ° Cierre con tenaza manual o eléctrica.

MEDIDAS:

- ° LHG 9099: Diam : 7 mm
Alto : 4 mm
- ° LHG 9100: Diam : 9 mm
Alto : 5 mm

PERSONALIZACIÓN:

- ° Inscripciones en relieve

MATERIAL:

- ° Aluminio

LEG9099 all:

- Medidas de la caja : 32x16x24 cm
- Peso Caja : 5,32
- Piezas por caja: 100.000 uds (= compra mínima)

LEG9100 all:

- Medidas de la caja : 28x16x22 cm
- Peso Caja : 4,87
- Piezas por caja: 50.000 uds (= compra mínima)

info@leghorngroup.es

REMACHES METÁLICOS PARA DOCUMENTOS

Las especificaciones del producto y el diseño están sujetos a cambios sin previo aviso o obligación por parte del fabricante.

CÓDIGO DE ARTÍCULO	MEDIDAS	MATERIAL
99\ott	Diam 7 mm- alto 4 mm	ACERO CHAPADO EN LATON
9099	Diam 7 mm- alto 4 mm	ALUMINIO
9100	Diam 9 mm- alto 5 mm	ALUMINIO
100\LP ott	Diam 9 mm- alto 6 mm	ALUMINIO
100-114\Ott	Diam 9 mm- alto 7 mm	ACERO CHAPADO EN LATON
114-GL\Ott	Diam 13 mm	

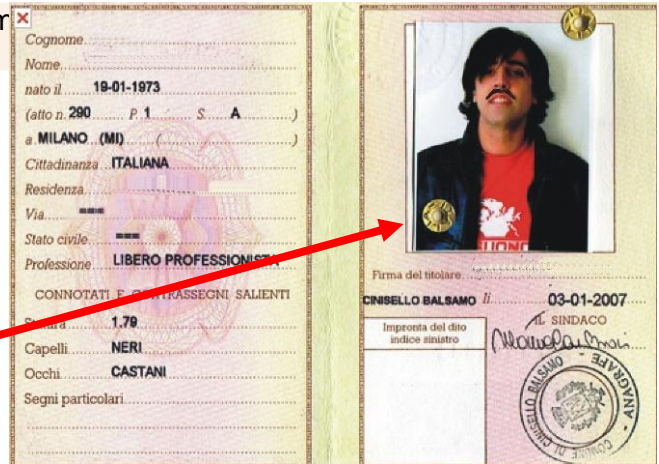

código	Medidas de la caja	Peso/kg	Unidad es por caja
99/0tt	32x16x24 cm	9,80	100.00
9099	32x16x24 cm	5,30	100.00
9100	28x16x22 cm	4.90	50.000
100\LP Ott	28x16x22	8,40	50.000
100-114\Ott			
114-GL\Ott			

CARACTERÍSTICAS:

- ° Remaches de acero chapados en latón o aluminio .
- ° Adapto para bloquear la foto identificativa en el documento

GRABADO:

- ° El metal puede ser grabado en relieve.

MATERIAL:

- ° Acero chapado en latón
- ° Aluminio

info@leghorngroup.es



Art: PZL 6 : PISTOLA PARA REMACHES A UN CANAL

**Modalidades de empleo:**

Pistola para precintos que se acciona con un pedal, apta para aplicar remaches diámetro 7 y 9mm de acero latonado o de aluminio (Artt. 99-100 o 9099-9100). Está montada sobre una estructura de metal y lleva aplicada una mesa que facilita el trabajo.

Medidas:

ancho mm. 520
alto nivel de trabajo mm. 960
Peso: kg. 25

Notas:

disponible también en la versión a dos canales, para aplicar contemporáneamente dos remaches.

Art: PZL 9 : PISTOLA PARA REMACHES A DOS CANALES

Art: PZL 5 PN : PISTOLA NEUMÁTICA PARA REMACHES A UN CANAL



Modalidades de empleo:

Pistola para precintos de funcionamiento neumático y comando a pedal, apta para aplicar remaches diámetro 7 y 9mm de acero latonado o de aluminio (Artt. 99-100 o 9099-9100).

Está montada sobre una estructura de metal y lleva aplicada una mesa que facilita el trabajo.

Medidas:

lancho mm. 520

alto nivel de trabajo lavoro mm.

950

Peso: peso kg. 36

Notas:

disponible también en la versión a dos canales, para aplicar contemporáneamente dos remaches.

**Art: PZL 10 PN : PISTOLA
NEUMÁTICA A DOS CANALES**

FASHIONSEAL 012 - 12x26 mm

Las especificaciones del producto y el diseño están sujetos a cambios sin previo aviso o obligación por parte del fabricante.



ABIERTO

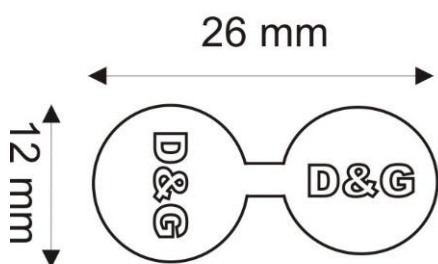

CERRADO (lado a)



CERRADO (lado b)



UTILIZACIÓN:

Precinto para accesorios de moda como por ejemplo: foulard, pañuelos de seda, corbatas.

IMPRESIÓN:

° Impresión en relieve. A petición se realizan logotipos.

MEDIDAS:

- ° Diametro : 12 mm
- ° Ancho : 26 mm (abierto)
- ° Ancho : 13 mm (cerrado)

MATERIAL:

- ° Acero chapado en latón lúcido

OTROS ARTÍCULOS PARECIDOS

- ° SNAP SEAL STANDARD
- ° SNAP SEAL LITHO

EMPAQUE:

cajas de 10.000 unidades
medidas de la caja :25x11x16 cm
Peso de la caja: 4,4 kg

info@leghorngroup.es

CRIUS precinto para sacos de yute

Las especificaciones del producto y el diseño están sujetos a cambios sin previo aviso o obligación por parte del fabricante.



PRECINTO ABIERTO

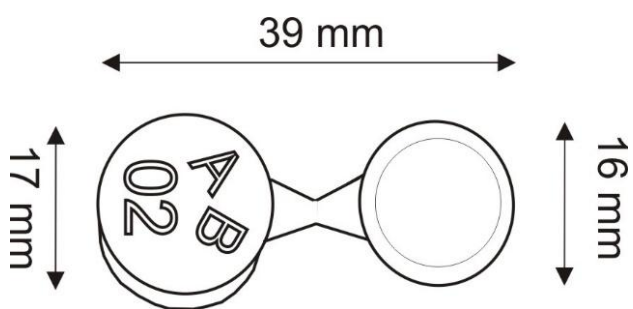

DESCRIPCIÓN:

El precinto CRIUS SEAL es un precinto que se puede cerrar manualmente o con una pinza apropiada.

Una vez que se ha cosido el saco con el cordel, para que este quede bien fijado se usa el CRIUS SEAL

El sistema de identificación se imprime en relieve en el cuerpo del precinto

NO SE PUEDE NUMERAR PROGRESIVAMENTE

MEDIDAS:

- ° Diámetro : 17 mm
- ° Largo : 39 mm
- ° Peso : 0,8 gr

MATERIAL:

acero cincado opaco

info@leghorngroup.es

PINZA PARA CRIUS SEAL

Las especificaciones del producto y el diseño están sujetos a cambios sin previo aviso o obligación por parte del fabricante.

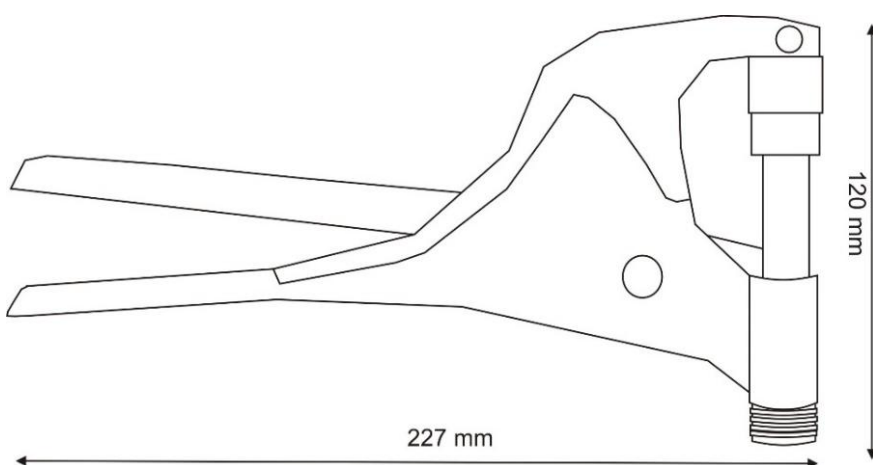
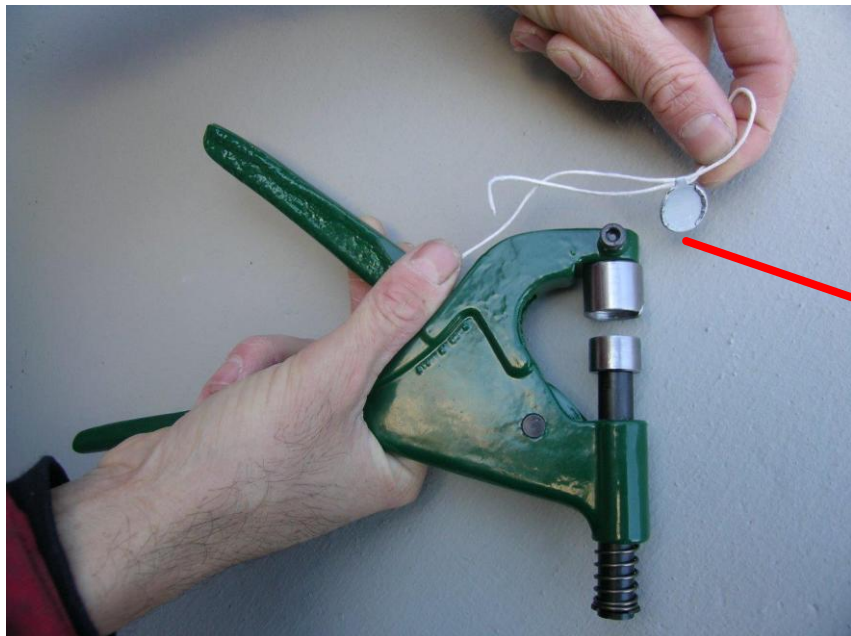

DESCRIPCIÓN:

Robusta pinza fabricada para el cierre de nuestro precinto CRIUS SEAL

A). Introducir el cordel en el precinto y cerrarlo sobre si mismo.

B)- Introducir el precinto en la pinza y apretar

C)- Sacar el precinto de la pinza

PESO

PESO: 640 gramos

info@leghorngroup.es

ROUNDCRIMP 1015 : 15x37 mm

SELLO PARA EMBUTIDOS



CARACTERÍSTICAS

Estos precintos pueden ser usados con cordel tradicional. Se aplica manualmente a la cuerda del embutido

PERSONALIZACIÓN:

° La personalización se realiza en relieve en el metal. Puede ser insertada una información adicional como: ingredientes, fecha, sello CEE...

OTROS ARTÍCULOS PARECIDOS

- ° SALTCRIMP MM/AG
- ° ROUNDCRIMP 1022- 22 mm
- ° ROUNDCRIMP 1015- 15x37 mm
- ° ROUNDCRIMP 1016- 15x45 mm
- ° FLAGCRIMP 15x61 mm
- ° FLAGCRIMP 15x54 mm
- ° ARROW 1026/4 23x23 mm
- ° ARROW 1030/4 28x28 mm



ABIERTO

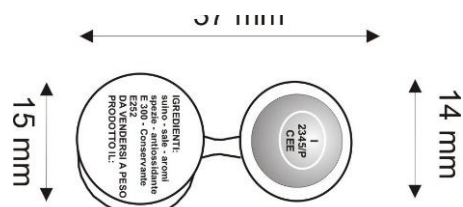

CERRADO (lado a)

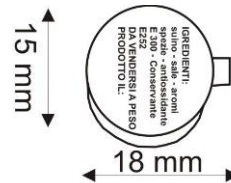

CERRADO (lado b)

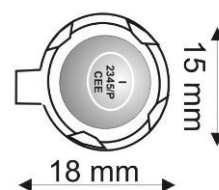

MEDIDAS:

- ° Diametro 15 mm
- ° Largo : 37 mm

MATERIAL:

- ° Aluminio

EMPAQUE:

caja con 5.000 unidades
medidas caja : 28x16x22 cm
Peso caja: 1,8 kg

COLORACIONES



ROUNDCRIMP 1016 : 15x45 mm

SELLO PARA EMBUTIDOS

Las especificaciones del producto y el diseño están sujetos a cambios sin previo aviso o obligación por parte del fabricante.

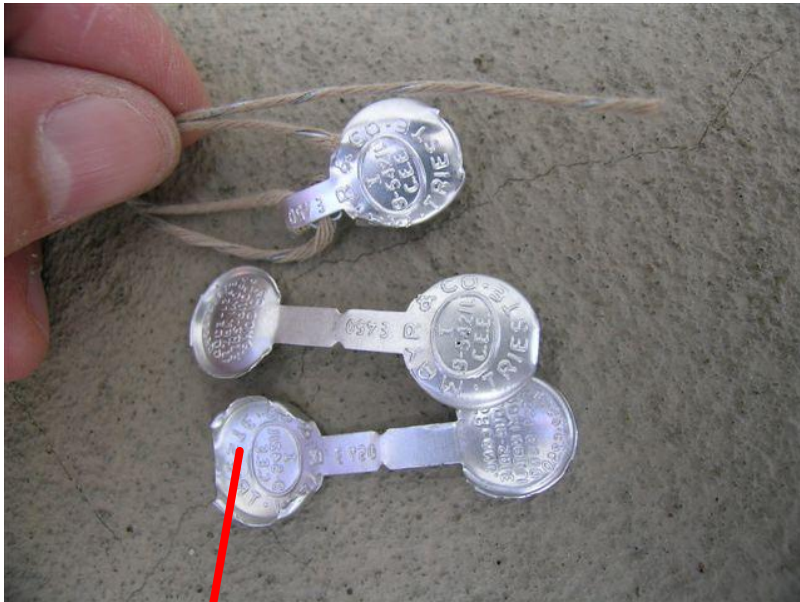

CARACTERÍSTICAS

Estos precintos pueden ser usados con cordel tradicional. Se aplica manualmente a la extremidad del embutido

PERSONALIZACIÓN:

° La personalización se realiza en relieve en el metal. Puede ser insertada una información adicional como: ingredientes, fecha, sello CEE...

MEDIDAS:

- ° Diametro: 15 mm
- ° Largo : 45 mm

MATERIAL:

- ° Aluminio



ABIERTO

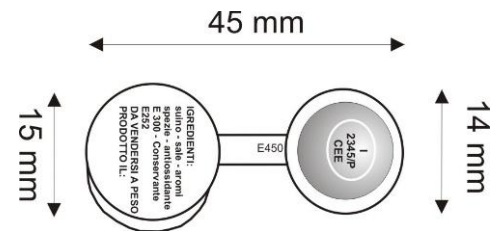

CERRADO (lado a)

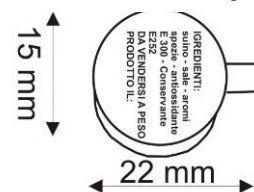

CERRADO (lado b)

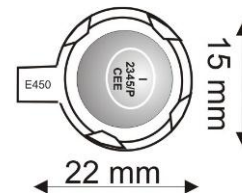

COLORACIONES



OTROS ARTÍCULOS PARECIDOS

- ° SALTCRIMP MM/AG
- ° ROUNDCRIMP 1022- 22 mm
- ° ROUNDCRIMP 1015- 15x37 mm
- ° ROUNDCRIMP 1016- 15x45 mm
- ° FLAGCRIMP 15x61 mm
- ° FLAGCRIMP 15x54 mm

- ° ARROW 1026/4 23x23 mm
- ° ARROW 1030/4 28x28 mm

EMPAQUE:

caja con 5000 unidades
medidas de la caja : 28x16x24 cm
Peso caja: 2 kg

ROUNDCRIMP 1022 diam 22 mm

SELLO PARA EMBUTIDOS

Las especificaciones del producto y el diseño están sujetos a cambios sin previo aviso o obligación por parte del fabricante.

CARACTERÍSTICAS

- ° Precintos para embutidos
- ° Estos precintos se pueden utilizar con cordel tradicional
- Se aplican manualmente a la cuerda del embutido

PERSONALIZACIÓN:

- ° La personalización se realiza en relieve en el metal. Puede ser inserida una información adicional como: ingredientes, fecha, sello CEE...

MEDIDAS:

- ° Diametro: 22 mm
- ° Largo : 47 mm

MATERIAL:

- ° Aluminio

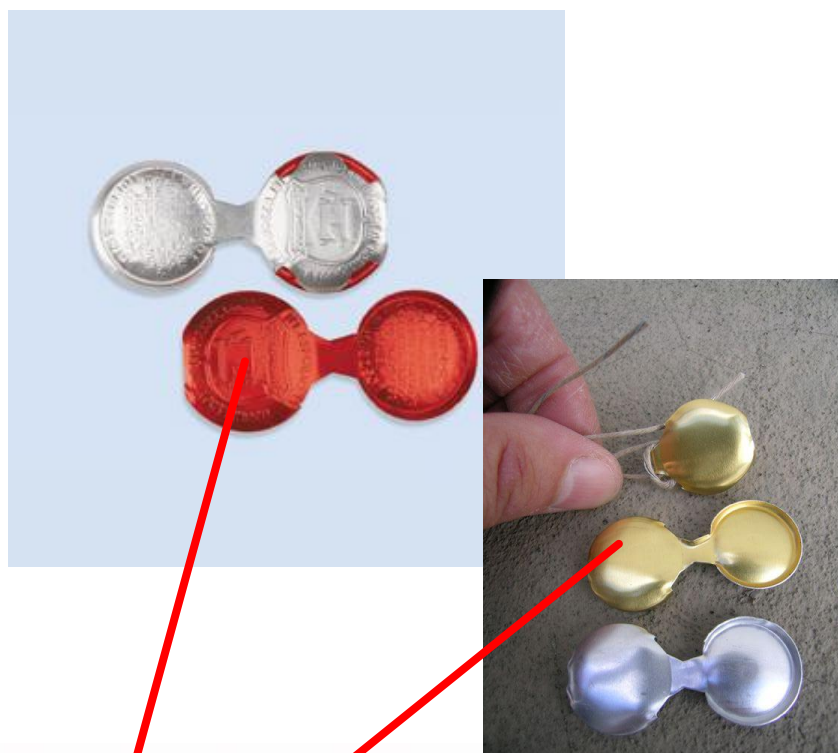

ABIERTO

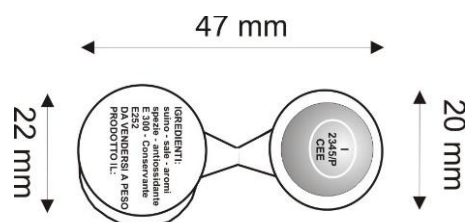

CERRADO (lado a)

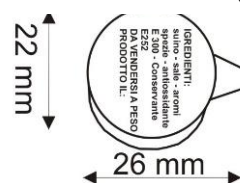

CERRADO (lado b)

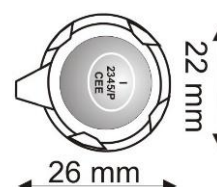

OTROS ARTÍCULOS PARECIDOS

- ° SALTCRIMP MM/AG
- ° ROUNDCRIMP 1022- 22 mm
- ° ROUNDCRIMP 1015- 15x37 mm
- ° ROUNDCRIMP 1016- 15x45 mm
- ° FLAGCRIMP 15x61 mm
- ° FLAGCRIMP 15x54 mm
- ° ARROW 1026/4 23x23 mm

EMPAQUE:

caja con 5.000 unidades
medidas caja : 39x26x35 cm
Peso caja: 3,4 kg



info@leghorngroup.es

FLAGCRIMP R 15x54 mm

Las especificaciones del producto y el diseño están sujetos a cambios sin previo aviso o obligación por parte del fabricante.



CARACTERÍSTICAS:

° Estos precintos pueden ser usados con cordel tradicional.

Se aplican manualmente a la extremidad del embutido

PERSONALIZACIÓN:

° La personalización se realiza en relieve en el metal. Puede ser insertada una información adicional como: ingredientes, fecha, sello CEE...

OTROS ARTÍCULOS PARECIDOS

- ° SALTCRIMP MM/AG
- ° ROUND CRIMP 1022- 22 mm
- ° ROUND CRIMP 1015- 15x37 mm
- ° ROUND CRIMP 1016- 15x45 mm
- ° FLAGCRIMP 15x61 mm
- ° FLAGCRIMP 15x54 mm
- ° ARROW 1026/4 23x23 mm
- ° ARROW 1030/4 28x28 mm

MEDIDAS:

- ° Diametro: 15 mm
- ° Largo : 54 mm (abierto)
- ° Largo : 37 mm (cerrado)

MATERIAL:

- ° Aluminio

EMPAQUE:

caja on 10 000 unidades
medidas caja : 25x25x30 cm
Peso caja 7 kg

ABIERTO

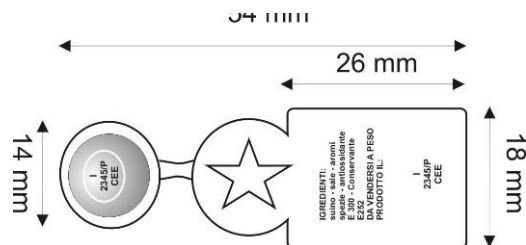

CERRADO (lado a)

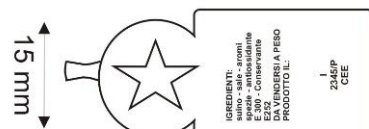

CERRADO (lado b)

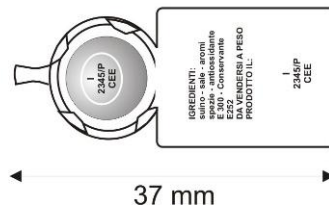

COLORACIONES



info@leghorngroup.es



FlagCrimp N 15x61 mm

Las especificaciones del producto y el diseño están sujetos a cambios sin previo aviso o obligación por parte del fabricante.

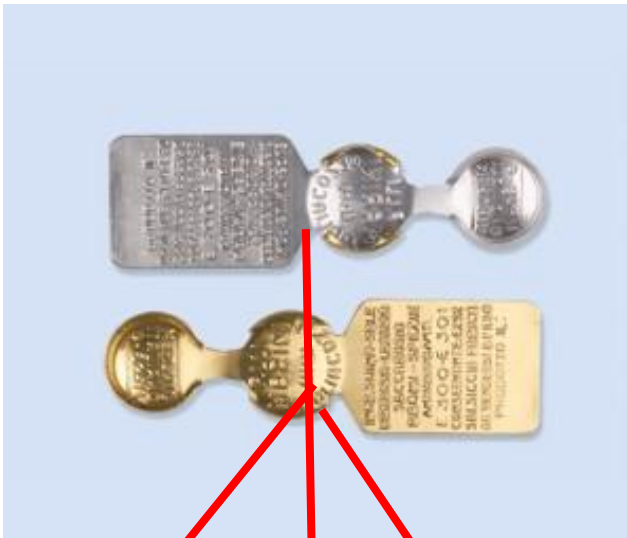

CARACTERÍSTICAS:

- ° Precinto de aluminio de aplicación en la extremidad del embutido
- ° Autobloqueante.
- ° Se puede utilizar con cordel

MEDIDAS:

- ° Ancho : 15 mm
- ° largo : 61 (abierto)
- ° Largo : 44 mm (cerrado)

PERSONALIZACIÓN Y NUMERACIÓN:

- ° IMPRESIÓN EN RELIEVE
- ° Personalización de hasta 10 caracteres por línea
- ° Logo a petición del cliente

OTROS ARTÍCULOS PARECIDOS

- ° SALTGRIMP MM/AG
- ° ROUNDGRIMP 1022- 22 mm
- ° ROUNDGRIMP 1015- 15x37 mm
- ° ROUNDGRIMP 1016- 15x45 mm
- ° FLAGGRIMP 15x61 mm
- ° FLAGGRIMP 15x54 mm
- ° ARROW 1026/4 23x23 mm
- ° ARROW 1030/4 28x28 mm

ABIERTO

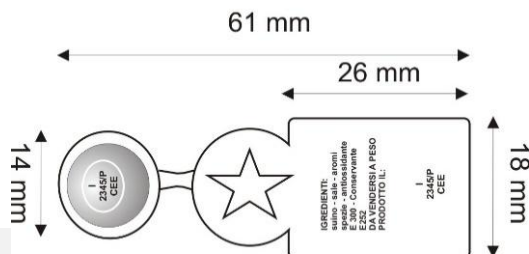

CERRADO (lado a)



CERRADO (lado b)

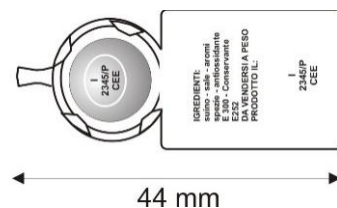

MATERIAL:

- ° ALLUMINIO

EMPAQUE:

caja con 10.000 unidades
medidas de la caja : 25x25x31 cm
Peso caja: 7,3 kg

COLORACIONES



Drumlock TB Standard 17x48 mm

Precinto para bidones



Especificaciones

- Precinto de copolímero de polietileno
 - Medida: 17x48mm
 - No hay posibilidad de personalización
 - Colores disponibles: amarillo, negro, rojo y verde
- 
- Bajo pedido se pueden realizar también otros colores

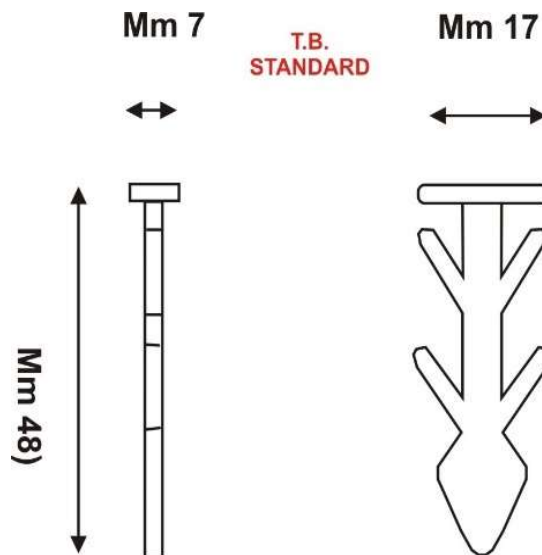

Embalaje

- Caja con 10.000 precintos
- Medida caja: 56x50x25cm
- Peso caja: 13kg
- Pallet: 100x120x 140cm, kg 280, 200.000 pcs

CÓDIGO ARANCELARIO: 39269097

info@leghorngroup.es

Drumlock TB Small 18x31 mm

Precinto para bidones



Especificaciones

- Precinto de copolímero de polietileno
- Medida: 18x31mm

- No hay posibilidad de personalización
- Colores disponibles: amarillo, negro, rojo y verde



- Bajo pedido se pueden realizar también otros colores

Embalaje

- Caja con 10.000 precintos
- Medida caja: 40x24x24cm
- Peso caja: 4kg
- Pallet: 80x120x130cm, kg 175 , 400.000 pcs

CÓDIGO ARANCELARIO: 39269097

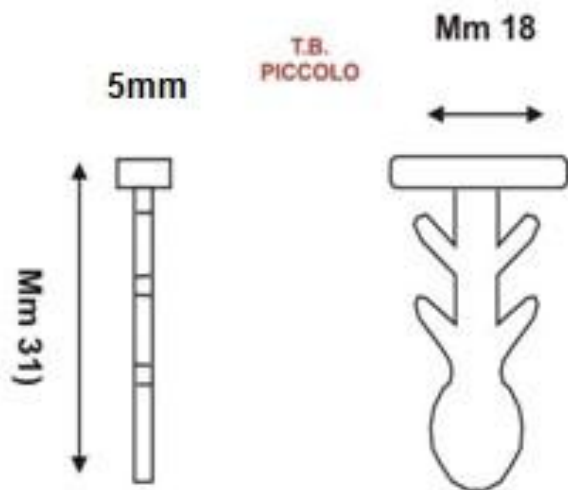

info@leghorngroup.es

Drumlock TC 19x43 mm

Precinto para bidones



Especificaciones

- Precinto de copolímero de polietileno
 - Medida: 19x43
 - No hay posibilidad de personalización
 - Colores disponibles: amarillo, negro, rojo y verde
- 
- Bajo pedido se pueden realizar también otros colores

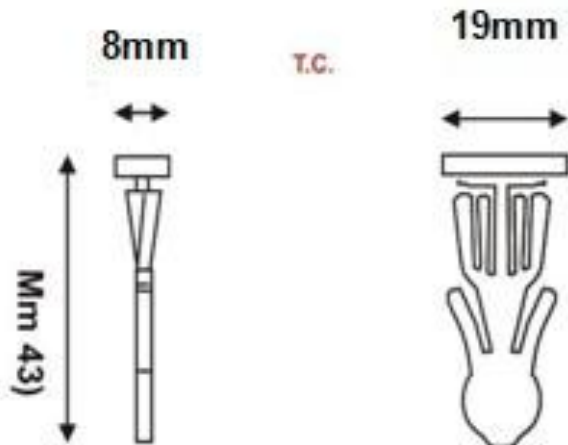

Embalaje

- Caja con 10.000 precintos
- Medida caja: 56x50x25cm
- Peso caja: 13kg
- Pallet: 100x120x 140cm, kg 280, 200.000 pcs

CÓDIGO ARANCELARIO: 39269097

info@leghorngroup.es

Protección - Control - Identificación - Trazabilidad - Soluciones RFID - www.leghorngroup.es



DRUMSEAL 4543

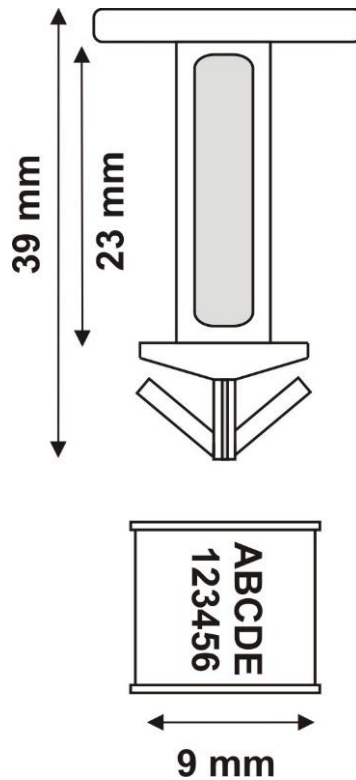
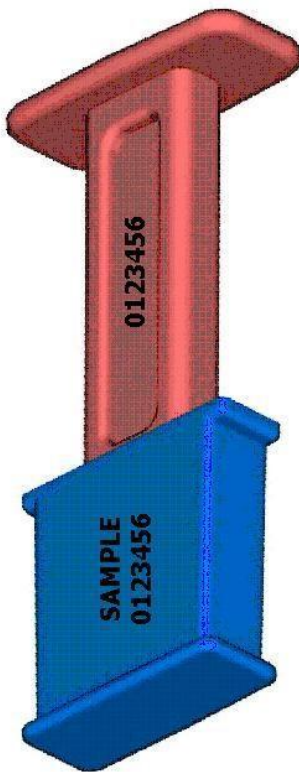

UTILIZACIÓN:

° Introducir la punta con forma de flecha en el correspondiente orificio. Posicionar la cápsula de cierre haciéndola coincidir con la punta yPRESIONAR...
Ahora el DRUMSEAL está cerrado y vuestro contenedor está precintado contra todo tipo de manipulaciones o hurtos.

NUMERACIÓN Y PERSONALIZACIÓN:

° Impresión LÁSER
° Numeración correlativa hasta 11 dígitos.
° Se puede imprimir con código de barras
° Personalización con máx 20 caracteres en una línea.
° El logotipo del cliente se realiza al pedido.

MATERIAL:

° Polipropileno copolímero de alta densidad.



COLORES DISPONIBLES



EMPAQUE:

Caja con 3.000 unidades
Medidas caja: 40x40x15 cm
Peso caja: 4,5 kgs

info@leghorngroup.es



Feboseal 7x100 mm

Precinto metálico tipo anillo



Especificaciones

- Precinto de hojalata
- Medida: 7x100 mm
- Resistencia a la tracción: 385 N
- Temperatura de funcionamiento: -30°C +60°C
- Marcado HOT PRINT
- Numeración progresiva de hasta 6 dígitos
- Personalización de hasta 20 caracteres por línea
- Bajo pedido también es posible realizar el logotipo
- Colores disponibles: naranja, azul claro, blanco, amarillo, rojo, verde

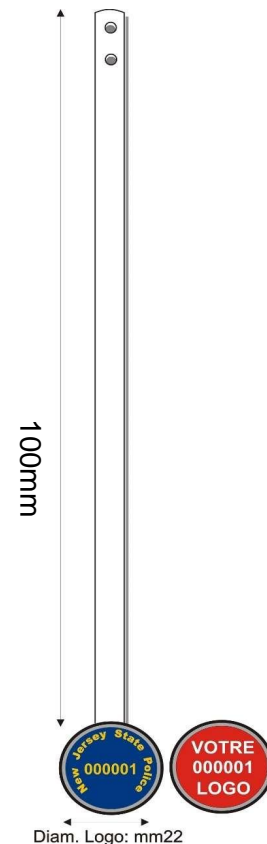
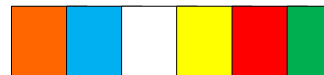

Embalaje

- Caja con 1.000 precintos
- Medida caja: 30x20x16cm
- Peso caja: 6,4kg
- Pallet: 80x120x135cm, 400kg, 60.000 pcs

CÓDIGO ARANCELARIO: 83099090

info@leghorngroup.es

Epaseal 7x129 mm

Precinto plástico ajustable

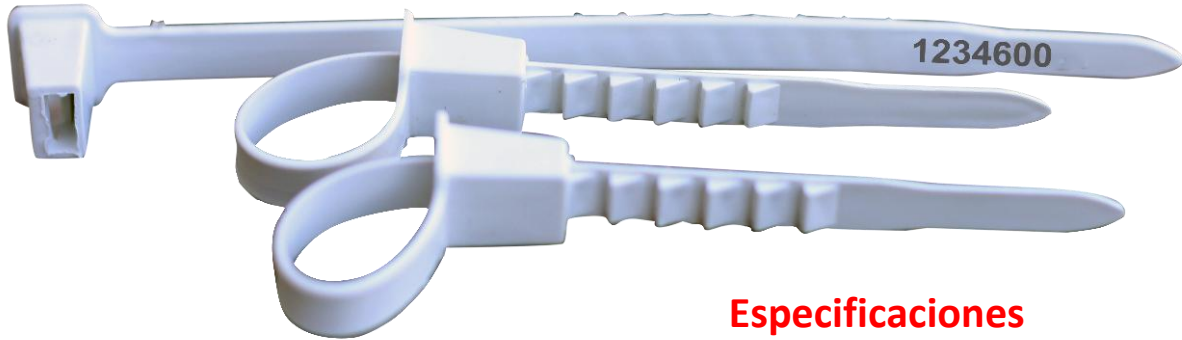

Especificaciones

- Precinto de polipropileno
 - Medida: 7x129 mm
 - Temperatura de funcionamiento: -30°C +60°C
 - Resistencia a la tracción: 27 kgf
 - Marcado láser
 - Numeración progresiva de hasta 8 dígitos
 - Personalización de hasta 8 caracteres por línea
 - Colores disponibles: rojo, blanco, azul celeste, azul, verde y amarillo
- 
- Bajo pedido se pueden realizar también otros colores

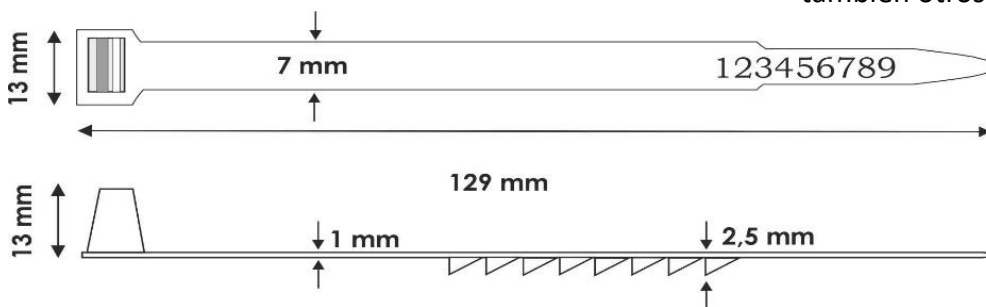

Embalaje

- Caja con 7.000 precintos
- Medida caja: 56x38x61 cm
- Peso caja: 11.4kg

CÓDIGO ARANCELARIO: 39269097

info@leghorngroup.es

Totebox 37x14 mm

Precinto para cajas y contenedores



Especificaciones

- Precinto de polipropileno
- A petición posibilidad de personalización con impresión láser
- Colores disponibles: naranja, azul celeste, blanco, amarillo, rojo, azul y verde



- Bajo pedido se pueden realizar también otros colores

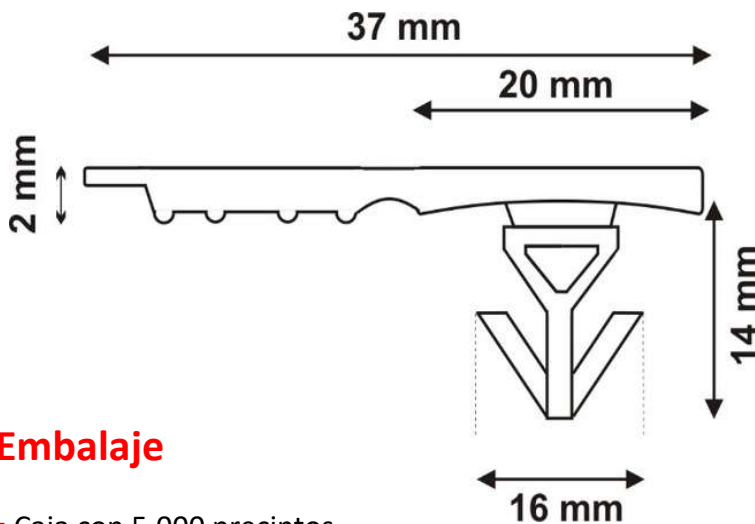

Embalaje

- Caja con 5.000 precintos
- Medida caja: 40x24x24cm
- Peso caja: 6kg
- Pallet: 80x120x135 cm, 2160kg , 200.000 pcs

CÓDIGO ARANCELARIO: 39269097

info@leghorngroup.es

TOTEBOX 17x14 mm

Las especificaciones del producto y el diseño están sujetos a cambios sin previo aviso o obligación por parte del fabricante.

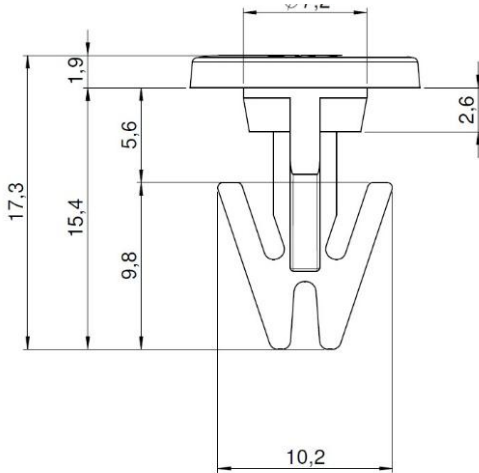
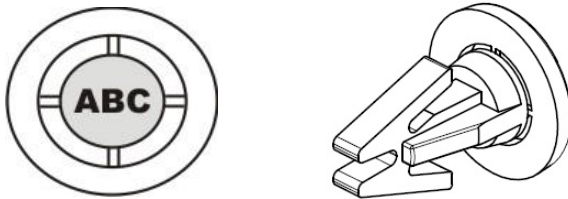

EMPAQUE:

Caja con 5.000 precintos
Dimensiones caja: 38x24x13 cm
Peso caja: 3,2 kg

DESCRIPCION:

- ° Precinto de seguridad en plástico.
- ° Diseñado para adaptarse a varios tipos de cajas.
- ° Se quita sin herramientas.

NUMERACION Y

PERSONALIZACION:

- ° No lleva ningún tipo de impresión.
- ° Para pedidos especiales se puede imprimir el logotipo en relieve.

MATERIAL:

- ° Conforme a : Restricción de sustancias nocivas (RoHS) citadas en la directive europea 2002/EC.

COLORES DISPONIBLES



info@leghorngroup.es

POSTAL BLOCK

Precinto para tote box

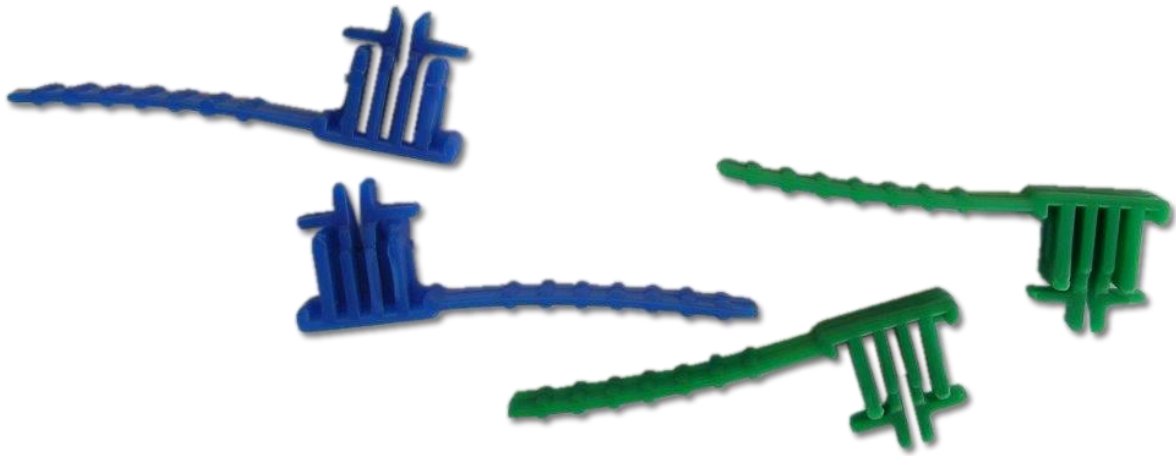

CARACTERÍSTICAS:

POSTALBLOCK A1 es un cierre plástico que se puede utilizar varias veces. De rápida aplicación, se inserta con una simple presión manual.

CARACTERÍSTICAS DE RESISTENCIA:

TEST DE RESISTENCIA EFECTUADOS EN TEMPERATURAS DE ENTRE -30° Y + 60°



PERSONALIZACIÓN:

En pedidos especiales se puede realizar un logotipo en relieve.

COLORES DISPONIBLES:

Rojo – Amarillo – Azul – Verde – Blanco – Negro
- Naranja – Azul – Gris – Marrón – Lila

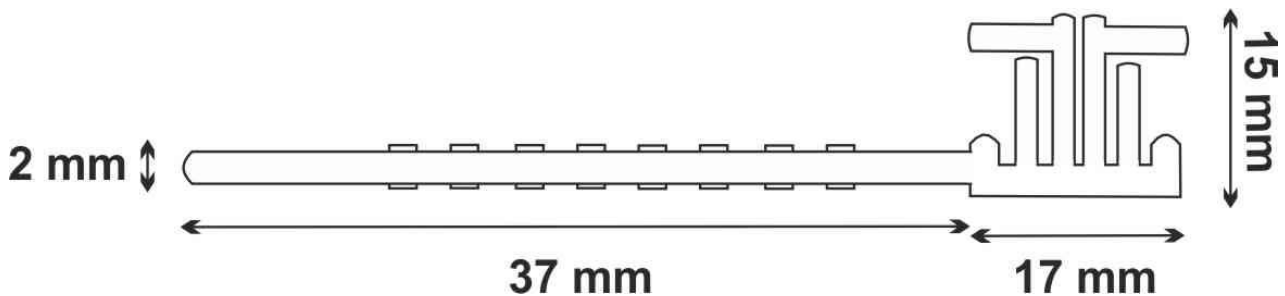

info@leghorngroup.es

CLAVOS DE PLASTICO - RIV: 8x12 mm



DESCRIPCIÓN:

°Clavo de plástico

MEDIDAS:

- ° Diametro cabeza : 8 mm
- ° Largo total : 12 mm
- ° Diametro del clavo : 4 mm
- ° Largo del clavo : 10 mm

° SE PUEDEN FABRICAR EN OTROS TAMAÑOS A PETICIÓN DEL CLIENTE

MATERIAL:

° Conforme a : Restricción de substancias nocivas (RoHS) citadas en la Directiva Europea 2002/EC.

MÁS INFORMACIÓN:

° Podemos fabricar clavos en cualquier medida solicitada por el cliente . Se deben respetar las cantidades mínimas.

RIV:8x12 nmm

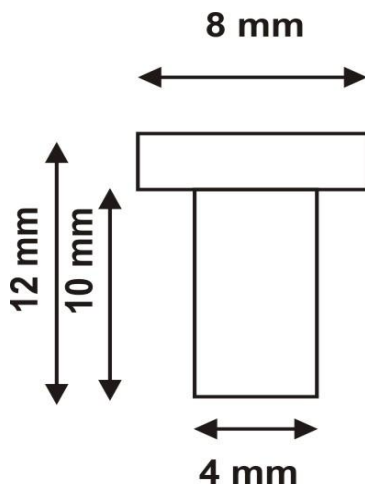

EMPAQUE:

Caja con 10.000 unidades
 Medidas caja: 21x15x15 cm
 Peso caja: 2,5 kg

info@leghorngroup.es



Zipstop Standard 23x13 mm

Precinto para valijas de seguridad

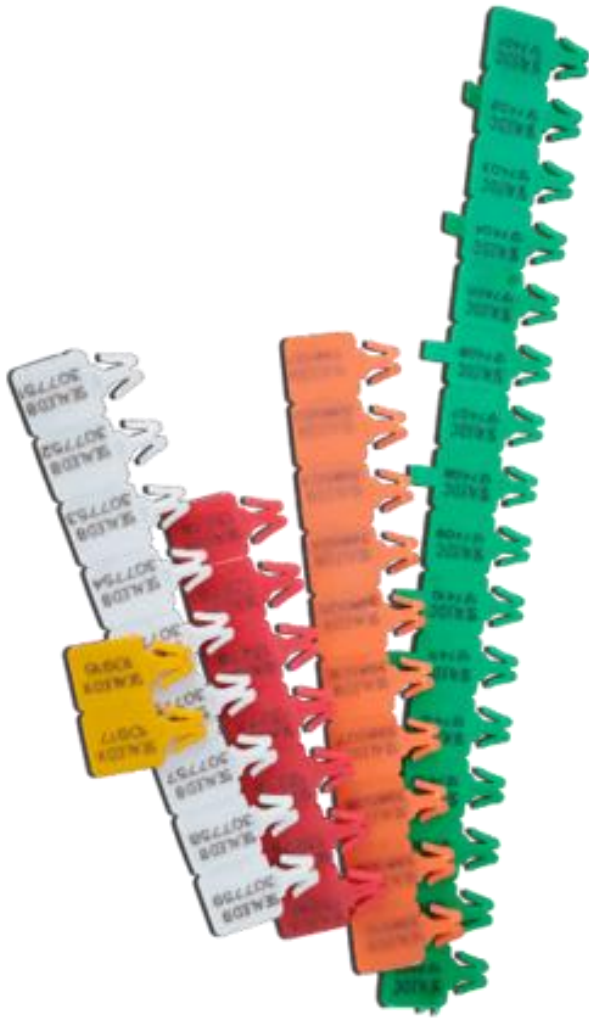

Especificaciones

- Precinto de polipropileno
- Medida: 23x13mm
- Marcado láser
- Numeración progresiva de hasta 7 dígitos
- Personalización de hasta 7 caracteres por línea
- Posibilidad de personalización con logotipo pequeño
- Colores disponibles: naranja, azul celeste, blanco, amarillo, rojo y verde

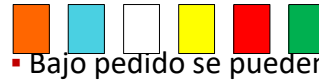

- Bajo pedido se pueden realizar también otros colores

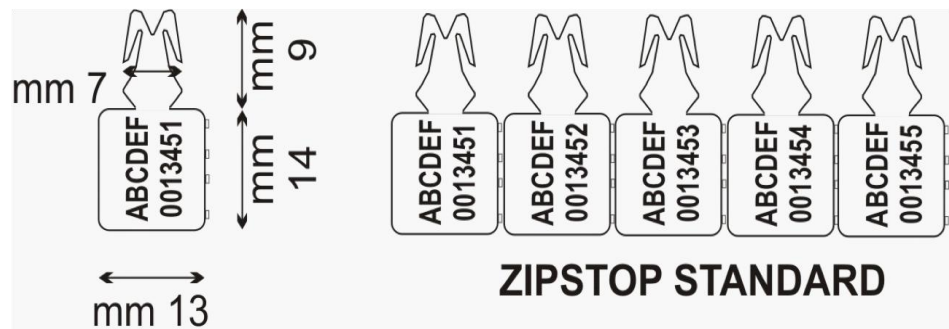

Embalaje

- Caja con 5.000 precintos
- Medida caja: 27x22x10cm
- Peso caja: 2,4kg
- Pallet: 80x120x 115cm, kg 320, 625.000 pcs

CÓDIGO ARANCELARIO: 39269097

info@leghorngroup.es

Zipstop Long 46x9 mm

Precinto para valijas de seguridad

Especificaciones

- Precinto de polipropileno
- Medida: 46x13 mm
- Marcado láser
- Numeración progresiva de hasta 15 dígitos
- Personalización de hasta 20 caracteres por línea
- Posibilidad de barcode
- Colores disponibles: naranja, azul celeste, blanco, amarillo, rojo y verde

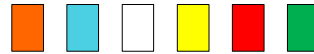

- Bajo pedido se pueden realizar también otros colores

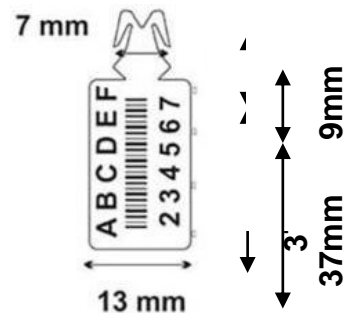

By LeghornGroup

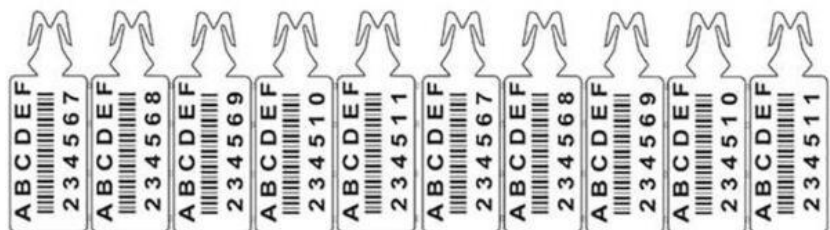

Embalaje

- Caja con 2.500 precintos
- Medida caja: 27x22x10cm
- Peso caja: 3kg
- Pallet: 80x120x 115cm, kg 395, 312.500 pcs

CÓDIGO ARANCELARIO:: 39269097

info@leghorngroup.es

Bridas de fijación BLANCAS O NEGRAS

Las especificaciones del producto y el diseño están sujetos a cambios sin previo aviso o obligación por parte del fabricante.

MEDIDAS DISPONIBLES SEAN BLANCAS O NEGRAS



En mm	En mm	En mm
2,5x80	4,8x250	7,2x450
2,5x100	4,8x300	7,2x500
2,5x150	4,8x350	7,6x500
2,5x200	4,8x380	7,6x550
	4,8x400	
3,6x150	4,8x450	9,0x400
3,6x200	4,8x500	9,0x500
3,6x250		9,0x550
3,6x300	7,2x150	9,0x650
3,6x370	7,2x200	9,0x720
	7,2x250	9,0x760
4,8x150	7,2x300	9,0x900
4,8x180	7,2x350	9,0x1220
4,8x200	7,2x400	9,0x1220

info@leghorngroup.es

Bridas de colores y numerados



APLICACIONES:

- ° Están diseñados para ya sea para fijar o para cerrar.
- ° Cuando se cierran no se pueden abrir de nuevo.
- ° Están particularmente adaptados para el cableado eléctrico en donde es necesario tener unidos o fijar los cables.

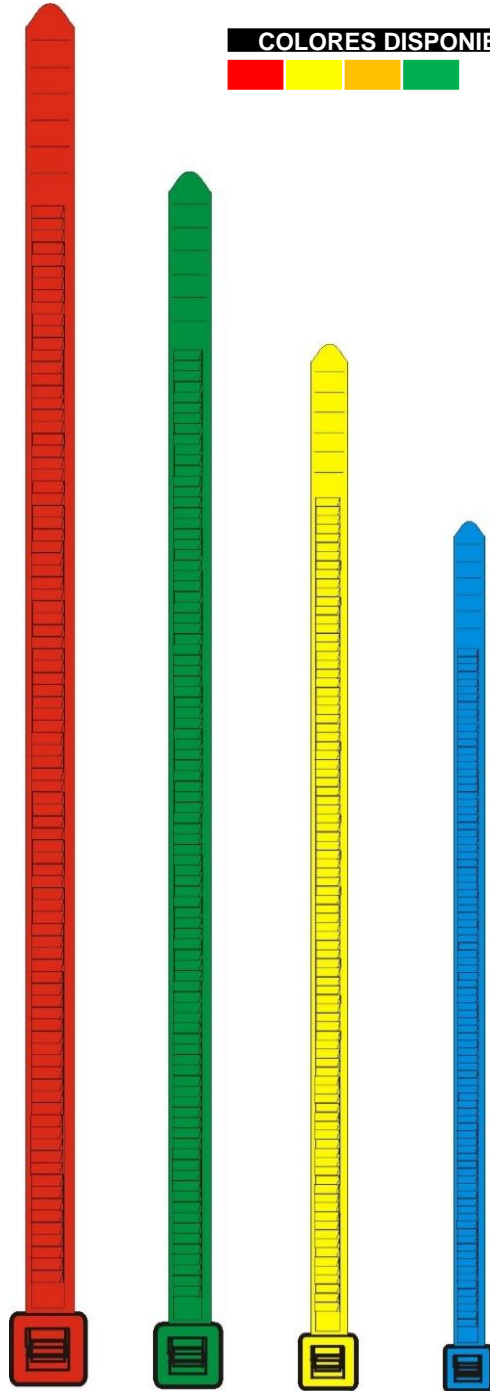

Las especificaciones del producto y el diseño están sujetos a cambios sin previo aviso o obligación por parte del fabricante.

info@leghorngroup.es



PRECINTOS DE CABLEADO REUTILIZABLES

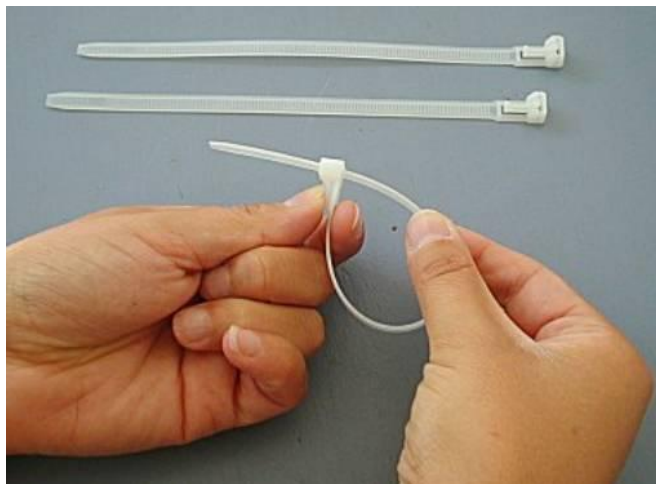

° Estos precintos se usan cuando el objeto a cerrar deberá ser abierto de nuevo. Forman parte de las herramientas de un electricista, porque son utilísimos en la fase de preparación del cableado, para mantener unidos los cables antes de la fijación definitiva, son regulables, prácticos y reutilizables.

° Ideales también para cerrar las madejas de cable abiertas, para tener cerradas las bobinas de tubo, para todo tipo de fijación provisoria, industria, etc.

° El pulsante grande de desenganche hace que sean muy prácticos en el cierre y apertura de bolsas incluso en el uso doméstico, son reutilizables. Resistencia 22 Kg.

. Para un uso externo utilizar color negro.



ARTÍCULOS A DISPOSICIÓN

LEG962001 Reusable cable ties 150x7,6 neutro 1.000
 LEG962002 Reusable cable ties 200x7,6 neutro 1.000
 LEG962003 Reusable cable ties 250x7,6 neutro 1.000
 LEG962004 Reusable cable ties 300x7,6 neutro 1.000
 LEG962005 Reusable cable ties 370x7,6 neutro 1.000

LEG962101 Reusable cable ties 150x7,6 negro 1.000
 LEG962102 Reusable cable ties 200x7,6 negro 1.000
 LEG962103 Reusable cable ties 250x7,6 negro 1.000
 LEG962104 Reusable cable ties 300x7,6 negro 1.000
 LEG962105 Reusable cable ties 370x7,6 negro 1.000

TEMPERATURA DE USO:

De funcionamiento -40°C + 85°C
 De montaje -10°C + 60°C
 Máxima temperatura por un breve periodo..... +110°C
 Temperatura de fusión..... +256°C
 Resistencia al fuego *. a norma UL 94 clase V2
 Absorción de humedad..... 2,7% (in exposure to the air with 50% of U.R.
 NORMA CE EUROPEA: Material I UL94V2 para todos los precintos poliamida 66
 RESISTENCIA AGENTES EXTERNOS: Resisten normalmente a aceites, grasas, jabones, detergentes, productos petrolíferos. Limitada resistencia a ácidos. NO RESISTENTE AL FENOL:

info@leghorngroup.es

PRECINTOS CABLEADO CON TARJETA DE IDENTIFICACIÓN



LEG9600 precintos identificativos 100x2,5 neutros 5.000
 LEG9610 precintos identificativos 200x2,5 neutros 5.000

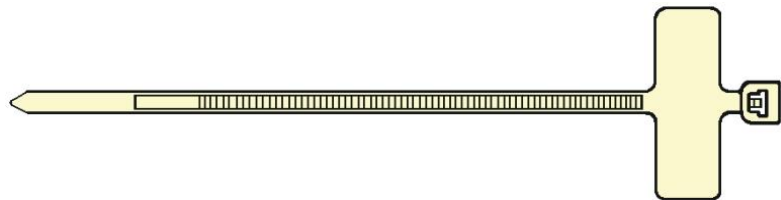

LEG961001 precintos identificativos 110x2,5 neutro 5.000
 LEG961002 precintos identificativos 210x2,5 neutro 5.000

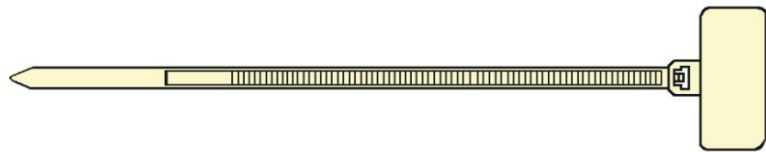

LEG961005 precintos identificativos 190x4,8 neutro 3.000
 LEG961006 precintos identificativos 270x4,8 neutro 3.000

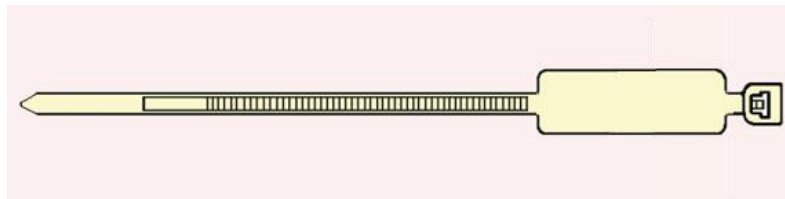

TEMPERATURA DE USO:

- De funcionamiento -40°C + 85°C
 - De montaje -10°C + 60°C
 - Máxima temperatura por un breve periodo..... +110°C
 - Temperatura de fusión..... +256°C
 - Resistencia al fuego *.a norma UL 94 clase V2
 - Absorción de humedad..... 2,7% (in exposure to the air with 50% of U.R. NORMA CE EUROPEA: Material I UL94V2 para todos los precintos poliamida 66
- RESISTENCIA AGENTES EXTERNOS:** Resisten normalmente a aceites, grasas, jabones, detergentes, productos petrolíferos. Limitada resistencia a ácidos. **NO RESISTE AL FENOL:**

URANUS SEAL

Precinto para extintores

Las especificaciones del producto y el diseño están sujetos a cambios sin previo aviso o obligación por parte del fabricante.

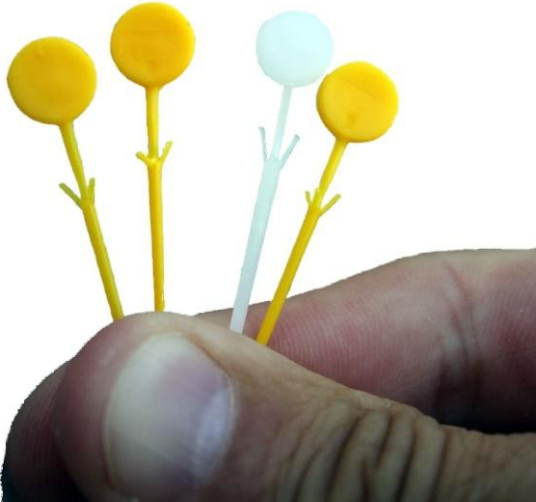

CARACTERISTICAS:

Precinto plástico para extintores
Se utiliza como clavo de bloqueo para el mango

Se quita rápidamente tirando la cabeza del precinto

Colores:
ROJO
AMARILLO

En función de la cantidad, es posible fabricarlos en colores diferentes

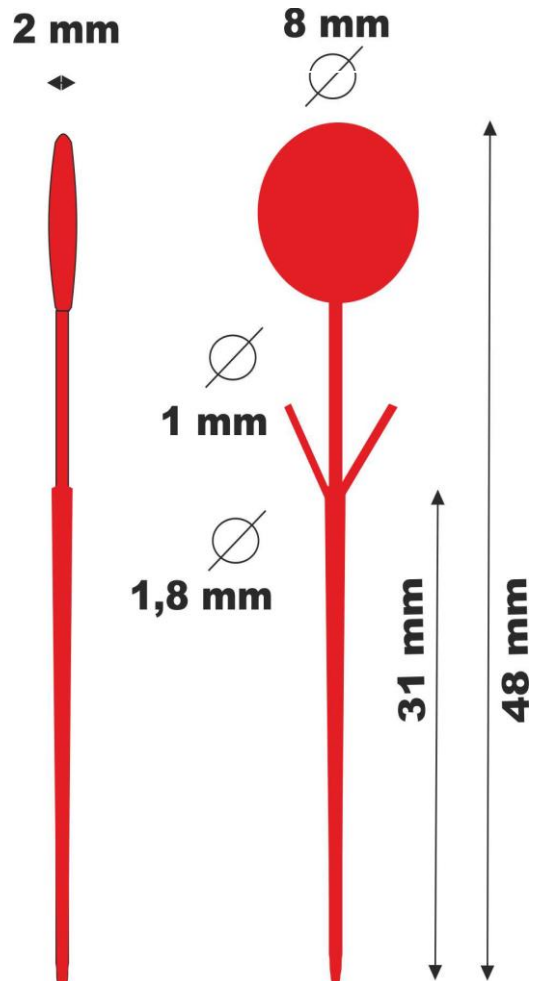

EMPAQUE:

- Caja de 10.000 unidades
- Medidas de la caja : 37x24x13 cm
- Peso de la caja: 2 kg

info@leghorngroup.es

Protección - Control - Identificación - Trazabilidad - Soluciones RFID - www.leghorngroup.es



Twiggyseal 2,2x190 mm

Precinto para extintores



Especificaciones

- Precinto de polietileno de baja densidad
- Medida: 2,2x190 mm
- Resistencia a la tracción: 28,35N
- Temperatura de funcionamiento: - 30°C +60°C
- Marcado láser
- Numeración progresiva de hasta 15 dígitos
- Personalización de hasta 20 caracteres por línea
- Bajo pedido también es posible hacer el logotipo, barcode y QR code
- Colores disponibles: naranja, azul celeste, blanco, amarillo, rojo, azul, verde y negro

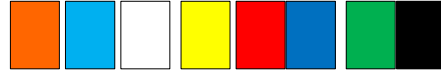

- Bajo pedido se pueden realizar también otros colores

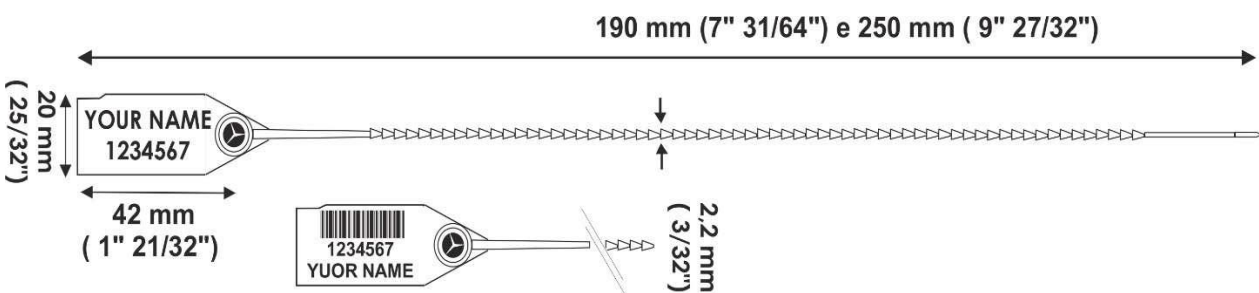

Embalaje

- Caja con 1.000 precintos en tiras de 10 pcs
- Medida caja: 40x24x17cm
- Peso caja: 1,7,kg
- Pallet: 80x120x160 cm, kg 190 , 100.000 pcs

CÓDIGO ARANCELARIO: 39269097

info@leghorngroup.es

Pelide seal 1,6x125 mm

Precinto para extintores



Especificaciones

- Precinto de polietileno de baja densidad
- Medida: 1,6x125 mm
- Temperatura de funcionamiento: -30°C +60°C
- Marcado láser
- Numeración progresiva de hasta 15 dígitos
- Personalización de hasta 20 caracteres por línea
- Bajo pedido también es posible hacer el logotipo, barcode y QR code
- Colores disponibles: naranja, azul celeste, blanco, amarillo, rojo, azul, verde y negro



- Bajo pedido se pueden realizar también otros colores

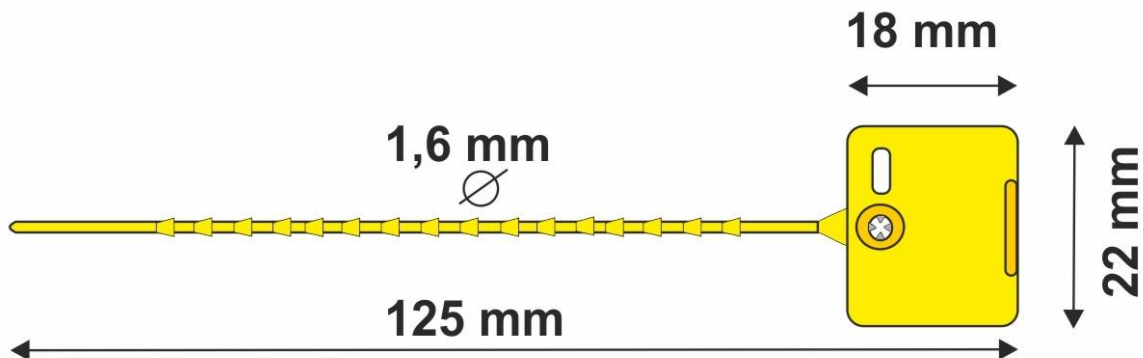

Embalaje

Medida caja: 37x26x16 cm
 Caja con 2.000 precintos
 peso caja: kg 3
 Pallet: 80x120x210 cm – 200.000 precintos

CÓDIGO ARANCELARIO: 39269097



info@leghorngroup.es

Arachne seal Precintos para etiquetaje de extintores

Las especificaciones del producto y el diseño están sujetos a cambios sin previo aviso o obligación por parte del fabricante.

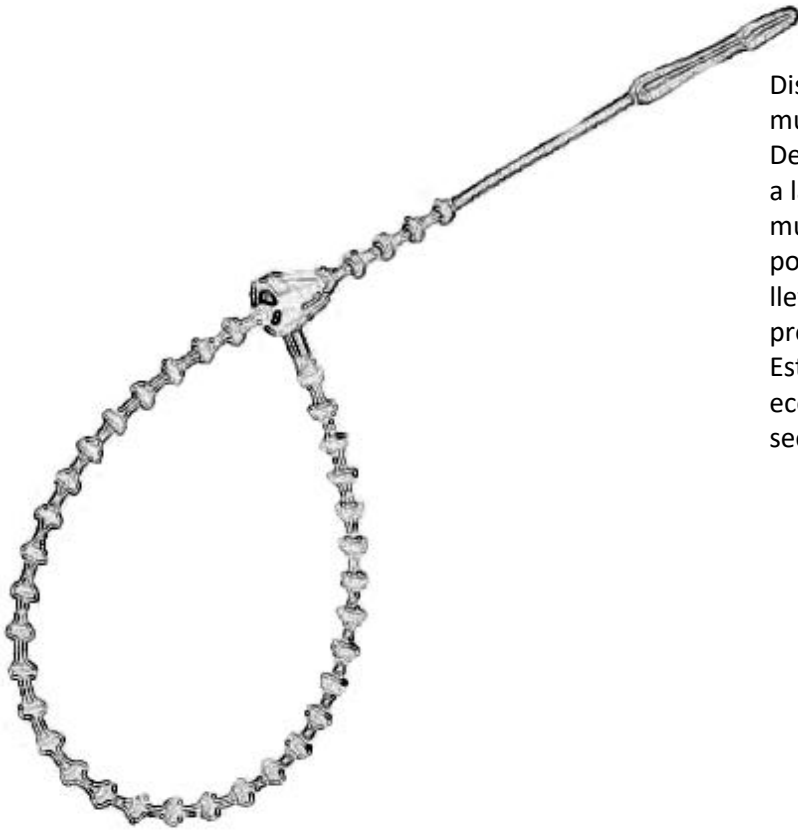

Diseñado para cerrar y sostener artículos no muy pesos, para utilizations a corto plazo. De muy fácil eliminación ya que la resistencia a la tracción es de solo 6 kg. Una aplicación muy frecuente para este precinto en polipropileno es para poner etiquetas que llevan informaciones adicionales sobre los productos, por ejemplo con los EXTINTORES. Estas bridas en polipropileno son muy económicas y pueden ser guardadas lugares secos para un tiempo muy largo.

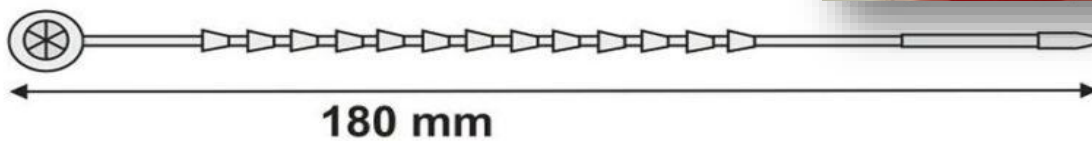
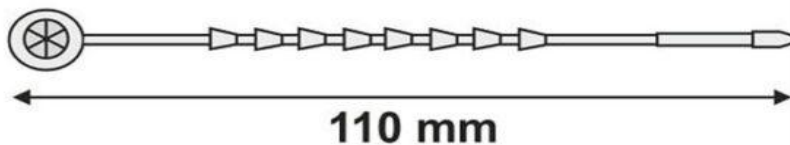

EMPAQUE

Art. HT-5 largo 110 mm

Sobres de 1000 uds en cajas de 10 000 uds

Medida: 37×24×19 cm

Peso: 1,8 kg

Art. HT-7 largo 180 mm

Sobres de 1000 uds en cajas de 10 000 uds

Medida: 37×24×19 cm

Peso: 1,9 kg

CODICE DOGANALE: 39269097

info@leghorngroup.es

Animal TAG for cattles



TRADITIONAL ANIMAL TAGS BY



Specifications

- Thermoplastic polyurethane (TPU) tags
- Size: 60x55 mm
- Tensile strength: 28/30 kg
- Marking: laser
- Logo, barcode or Qr code upon request
- To be used with appropriate pliers
- Available colours: yellow
- Further colours may be manufactured upon request

CATTLE TAG LG55

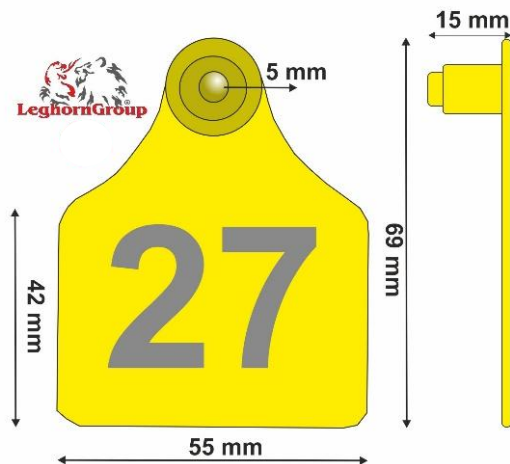
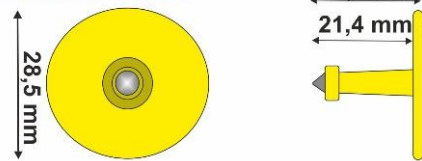

Packaging

- Box with 2000 tags
- Box size: 18x13x13 inches
- Box weight: 15.30 kg

info@leghorngroup.es



Animal TAG for sheep and pigs



TRADITIONAL ANIMAL TAGS BY



Specifications

- Thermoplastic polyurethane (TPU) tags
- Size: 50x42 mm
- Tensile strength: 28/30 kg
- Marking: laser
- Logo, barcode or Qr code upon request
- To be used with appropriate pliers
- Available colours: yellow
- Further colours may be manufactured upon request

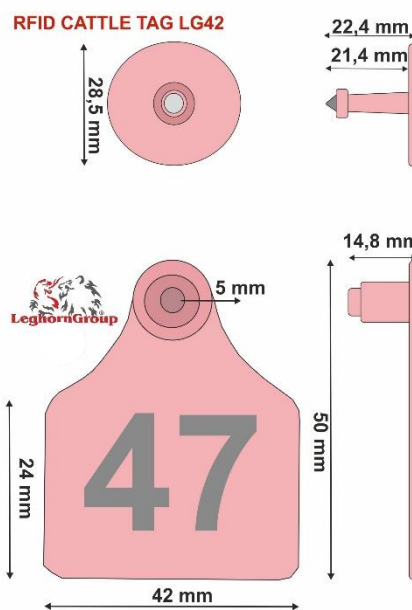

Packaging

- Box with 2000 tags
- Box size: 18x13x13 inches
- Box weight: 11.20 kg

PAC SAFE-Sobres de seguridad con doble numeración



DESCRIPCIÓN:

- ° Este tipo de sobre de seguridad está realizado con un pegamento ULTRA RESISTENTE.
- ° Además tiene doble numeración: Una en la parte que será enviada y otra en el cupón de control que permanecerá en vuestras manos.
- ° Cuando el pegamento ha hecho efecto es imposible abrirlo sin dejar señas de manipulación
- ° Cualquier tentativo, incluso el más astuto, será en vano.



PERSONALIZACIÓN Y NUMERACIÓN:

- ° La personalización se puede realizar en el 30% del sobre convirtiéndose en un óptimo vehículo publicitario.
- Cantidad mínima personalizable: 10.000 uds.

° CADA SOBRE ESTÁ NUMERADO CORRELATIVAMENTE Y NO EXISTE POSIBILIDAD DE DUPLICACIÓN.

MEDIDAS ESTÁNDAR:

- 110x150+35 mm
- 125x180+30 mm
- 170x225+25+25 mm
- 200x260+25+25 mm
- 230x325+25+25 mm
- 260x330+25+25 mm
- 270x350+25+25 mm
- 275x400+25+25 mm
- 325x425+25+25 mm
- 330x430+25+25 mm
- 350x460+35+35 mm
- 495x330+35+35 mm

La ultima medida después del +, se refiere al cupón de control



COLORES DISPONIBLES



info@leghorngroup.es

PAC PLUS-SOBRE DE SEGURIDAD NO NUMERADO



DESCRIPCIÓN:

El sobre PAC SAFE está realizado con un adhesivo ULTRA RESISTENTE.

Antes de doblar sobre si misma la pestaña de cierre, quitar la película de protección.

PERSONALIZACIÓN:

La personalización se puede realizar en el 30% del sobre convirtiéndose en un óptimo vehículo publicitario.

Cantidad mínima personalizable: 10.000 unidades.

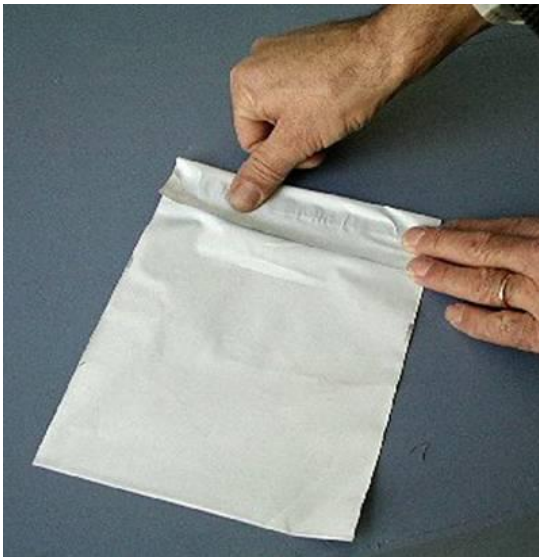

Medidas estándar a disposición:

125x340+40 mm
 170x225+50 mm
 180x225+50 mm
 260x335+60 mm
 330x425+50 mm
 330x430+45 mm
 460x580+45 mm
 495x330+50 mm

se pueden realizar a medida por petición específica del cliente



EL PEGAMENTO ES TAN RESISTENTE QUE RESULTA PRACTICAMENTE IMPOSIBLE ABRIR EL SOBRE SIN ROMPERLO

info@leghorngroup.es

PAC SAFE PLUS (VOID):

Sobre con numeración y cinta adhesiva VOID

Las especificaciones del producto y el diseño están sujetos a cambios sin previo aviso o obligación por parte del fabricante.



DESCRIPCIÓN:

° Nuestros sobres PAC SAFE PLUS (VOID) tienen la numeración escondida en la parte interna de la bolsa.

Naturalmente la numeración es única e irrepetible, y no se puede modificar.

Además tiene una cinta adhesiva de seguridad, que si se intenta quitar deja la marca "VOID"

PERSONALIZACIÓN Y NUMERACIÓN:

° La personalización se puede realizar en el 30% del sobre convirtiéndose en un óptimo vehículo publicitario.

Cantidad mínima personalizable: 10.000 uds.

° **CADA SOBRE ESTÁ NUMERADO CORRELATIVAMENTE Y NO EXISTE POSIBILIDAD DE DUPLICACIÓN.**

MEDIDAS ESTÁNDAR:

110x150+35 mm

125x180+30 mm

170x225+25 mm

200x260+25 mm

230x325+25 mm

260x330+25 mm

270x350+25 mm

275x400+25 mm

325x425+25 mm

330x430+25 mm

350x460+35 mm

495x330+35 mm



info@leghorngroup.es



Utilización del sobre portaguías para PACKING LIST:

a) Poner los documentos al interior del sobre en manera muy precisa



b) activar la primera estria adhesiva quitando la proteccion y adherir la parte superiore del sobre a la caja

c) Activar el pegamento quitando la proteccion y adherir a la caja en amnera uniforme

CARACTERISTICAS:

los sobres portaguías para PACKING LIST estan fabricados en material plasticos para el traslado y la proteccion de documentos en la cadena logistica en cualquiera condicion atmosferica Gracias a estos sobres plasticos, no es necesario enviar a parte la documentacion

En polyetileno transparente para inmediata visualizacion del contenido Autoadhesivos con pegamento hotmelt muy seguro

Lisas o impresas segun necesidad del cliente

Permite

a) completamente lisas para contener documentos

b) escritura en la base evidenciada por una estria color naranja

c) con indicacion que en el contenido hay una factura, evidenciado con color naranja

d) indicacion de contenido peligroso evidenciado en rojo

e) permite escritura en dos lenguajes

f) Permite personalizacion con nombre y logo del cliente

Medidas standard siempre disponibles para

Sobre para transporte de dinero

Las especificaciones del producto y el diseño están sujetos a cambios sin previo aviso o obligación por parte del fabricante.



INFORMACIÓN TÉCNICA

Artículo: 5270 VOID.
 Espesor: 110 micrón.
 Resistencia: 5-6 kg.
 Numeración: Doble con talón de control.
 Cierre: Sistema anti manipulación con cinta adhesiva de seguridad VOID.

MEDIDAS

250x345 mm +70 +30 mm
 300x400 mm +70 +30 mm
 390x420 mm +70 +30 mm

COLORES

Transparente

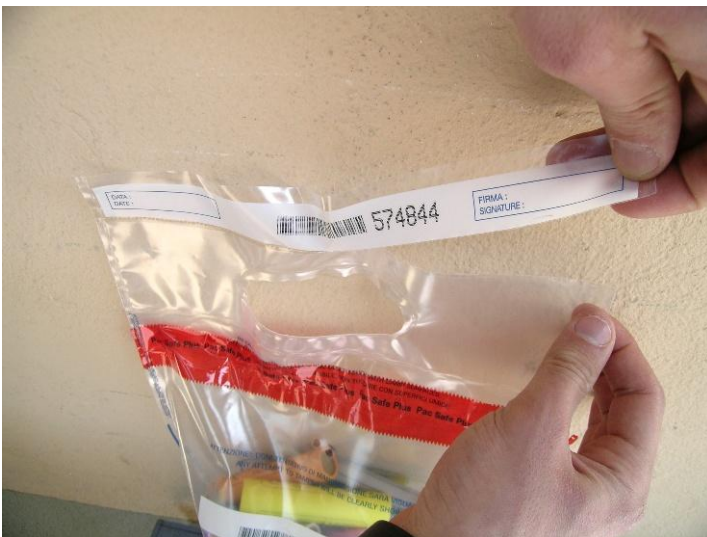

info@leghorngroup.es



Bolsa para DUTY FREE

Las especificaciones del producto y el diseño están sujetos a cambios sin previo aviso o obligación por parte del fabricante.



Es una bolsa de alta seguridad creada y producida según las nuevas normas restrictivas para el transporte en el equipaje de mano de líquidos, geles y aerosoles adquiridos en las tiendas duty free. TRANSPARENTE: Para poder controlar fácilmente el contenido y el recibo.

MEDIDAS ESTANDAR

- (Con asa y bolsillo interno)
- Art: 45638: 200x300 90 mm
- Art: 45647: 350x450 90 mm
- Art: 45639: 325x500 90 mm
- Art: 06902: 480x500 90 mm
- Art: 45640: 450x590 90 mm

Cinta adhesiva de seguridad anti manipulación que evidencia cualquier intento de manipulación y deja impresa la escritura I.C.A.O.

Impresión del código identificativo del País, del nombre del productor (I.C.A.O) y el código de la compañía aérea para la venta del duty free a bordo.

Impresión del número correlativo con código de barras.

Bolsillo interno porta recibo de compra. Impresión del logo I.C.A.O.

VARIANTES: Los formatos especiales y las impresiones personalizadas hasta 6 colores en la parte trasera de la bolsa, son realizables sólo para la cantidad mínima de 20.000 bolsas

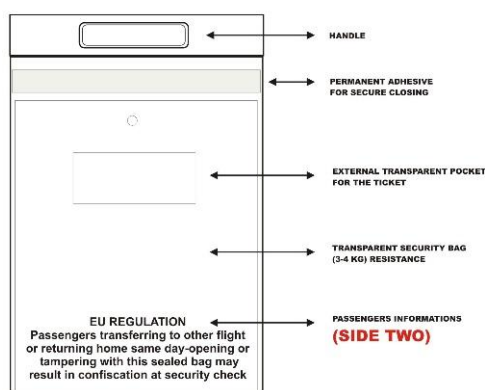
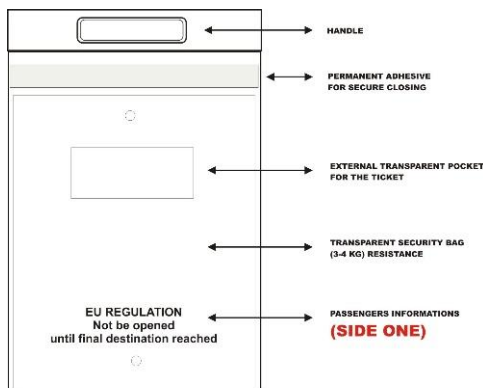

ETIQUETAS DE SEGURIDAD “ VOID ”

Las especificaciones del producto y el diseño están sujetos a cambios sin previo aviso o obligación por parte del fabricante.

CARACTERÍSTICAS:

La ETIQUETA VOID de Leghorn protege frente a las manipulaciones de mercancías. Estas etiquetas se pueden utilizar tanto sobre superficies lisas como rugosas.

Cuando se quita la etiqueta, una tinta especial deja el mensaje de VOID (nulo, inválido) ya sea en la etiqueta o en la superficie.

Las etiquetas VOID de LEGHORN se pueden fabricar en varios tamaños y numerar.

"LEGHORN VOID LABEL" ofrece la máxima seguridad contra la manipulación dejando un mensaje evidente.

"LEGHORN VOID LABEL" es una valiosa ayuda en las situaciones de alta seguridad.

PERSONALIZACIÓN:

° Se pueden imprimir con el nombre de la empresa, numeración correlativa y, a petición, con el código de barras impreso.

MEDIDAS:

20x11 mm
30x20 mm
40x20 mm
50x20 mm
60x30 mm
80x30 mm
80x40 mm
100x40 mm
120x50 mm
150x75 mm
200x80 mm

COLORES DISPONIBLES

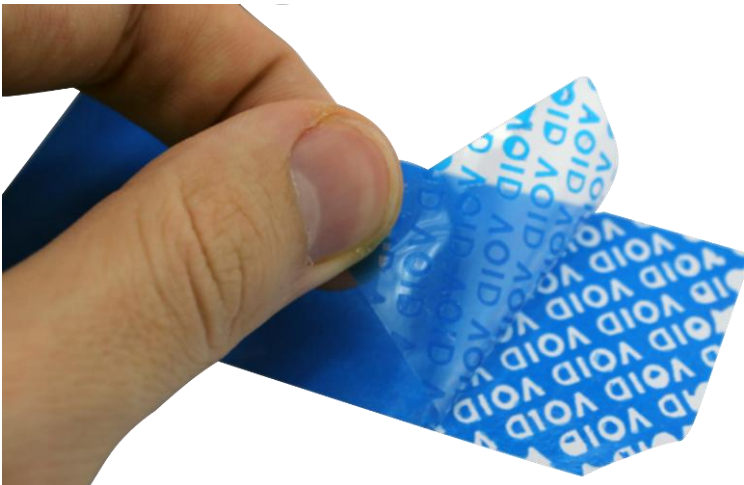

info@leghorngroup.es

LABEL SEAL "VOID" SIN RESIDUO

Las especificaciones del producto y el diseño están sujetos a cambios sin previo aviso o obligación por parte del fabricante.



NO RESIDUE LABEL SEAL

Gracias a su material innovativo, nuestra etiqueta "NO RESIDUE LABEL SEAL" se puede aplicar en todo tipo de superficie seca, y al extraerla se evidencian en la etiqueta los seños de manipulación, pero al mismo tiempo no deja ningún residuo en la superficie cubierta.

CUALIDADES IMPORTANTES:

- ° Resalta fácilmente la manipulación
- ° No deja residuos
- ° Alta seguridad
- ° Numeración consecutiva
- ° Fácil de usar

COMO SE USA:

- 1)- Extraer "NO RESIDUE LABEL SEAL" de su protección y aplicarla en la superficie que queremos proteger.
- 2)- Si se decide a despegarla, nuestra etiqueta "NO RESIDUE LABEL SEAL" no deja residuos pegajosos o desagradables.
- 3)- Una vez despegada, la etiqueta muestra automáticamente un mensaje de "ABIERTO" que no se puede esconder o disimular de ninguna forma indicando así el acceso no autorizado.

COLORES DISPONIBLES



info@leghorngroup.es



CARACTERÍSTICAS:

Este tipo de etiqueta tiene la particularidad de romperse en trozos muy pequeños si se intenta quitar.

NO ES POSIBLE QUITARLA ENTERA.

Se pueden fabricar en varios tamaños y se pueden imprimir con numeraciones y nombres

Se rompen al intento de quitarlas porque son fabricadas con un papel muy frágil y una cola bastante fuerte.

Resultados

a)- Disminución de hurtos gracias al efecto disuasorio.

b)- Se reducen los robos gracias a un mayor control de la cadena logística.

ETIQUETA NO MANIPULADA



ETIQUETA DAÑADA POR EL TENTATIVO DE EXTRACCIÓN



PERSONALIZACIÓN:

° Se pueden imprimir con nombre y logotipo de empresa, numeración correlativa y por petición específica, código de barras

MEDIDAS:

- 20x11 mm
- 30x20 mm
- 40x20 mm
- 50x20 mm
- 60x30 mm
- 80x30 mm
- 80x40 mm
- 100x40 mm
- 120x50 mm
- 150x75 mm
- 200x80 mm

COLORES DISPONIBLES



info@leghorngroup.es

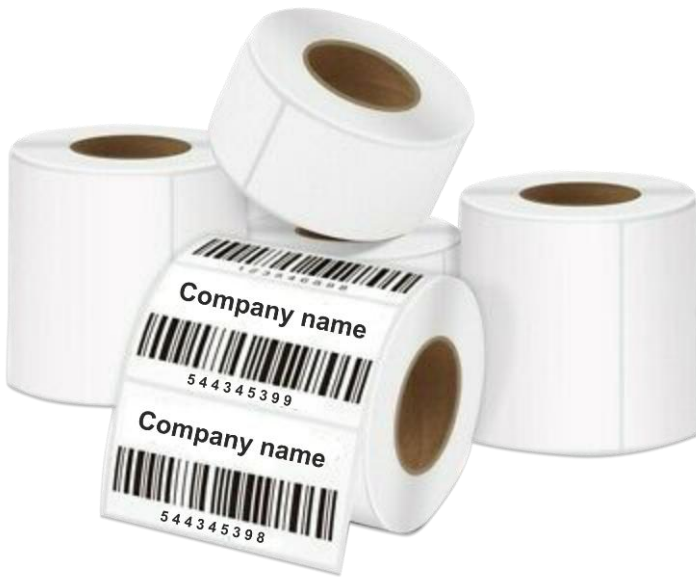

Las etiquetas con código de barras ofrecen un método de identificación único, que puede usarse para administrar un flujo continuo de productos o mercancías. Garantizan facilidad de monitorización incluso si existen varias cadenas de distribución. Las etiquetas con código de barras además identifican los artículos de reserva y son bastante resistentes como para aguantar los daños sufridos en el transporte y movimiento.

BAR CODE 39

Código 39 es una simbología alfanumérica con algunos caracteres ASCII a disposición. Aunque es una simbología de autocontrol, los caracteres de control pueden utilizarse cuando la integridad del número tiene una prioridad alta.

BAR CODE 49

Código 49 es un código bidimensional (más barras) con alta densidad de simbología de longitud variable.

BAR CODE 93

Código 93 es compatible con el 39, pero utiliza un espacio más pequeño para representar un carácter. Una etiqueta producida en código 93 es el 25% más corta que la misma etiqueta producida en código 39.

Bar Code 128

Código 128 es una simbología alfanumérica, que varía en longitud con dos alternativas de control de errores.

El primero es un nivel de caracteres individuales con caracteres de paridad de autocontrol. El segundo es un mensaje completo con el calculado, fin de mensaje, cifra de control.

BAR CODE INTERLEAVED 2 de 5

Interleaved 2 de 5 es una simbología exclusivamente numérica.

"interleaved" se refiere al hecho de que dos caracteres pueden ser representados en el mismo espacio, utilizando las barras negras para representar el primer carácter y los espacios blancos para representar el segundo.

BAR CODE Codebar

El tradicional Codebar es una simbología numérica que debe utilizar una cifra de control para asegurar la precisión.

Varía en longitud y utiliza 16 caracteres además de 4 caracteres de inicio y de stop. Con el fin de garantizar la justa decodificación, Codebar normalmente se imprime al 10,0 cp

DESCRIPCIÓN:

Las etiquetas con código de barras LEGHORN srl, están diseñadas para una amplia gama de aplicaciones.

Pueden resistir a altas y bajas temperaturas, a la exposición química, ambientales difíciles y otras condiciones de trabajo extremas.

Las etiquetas con código de barras de la LEGHORN srl pueden ayudar a las empresas a optimizar vuestra producción, haciendola más fluida.

Ofrecemos cantidades medio-altas de etiquetas, ya sea en rollos como en planchas y de múltiples colores. Nuestras etiquetas con código de barras son aptas para la asistencia sanitaria como para las empresas farmacéuticas, los sectores de mensajería y logística, bibliotecas y empresas de gestión de documentos, el sector de la seguridad y de la informática. Pueden ser además numeradas progresivamente.

Podemos garantizar la el máximo cuidado al reproducir todos los datos que enviareis con database en las etiquetas que se realizarán..



35x80 mm





35x120 mm

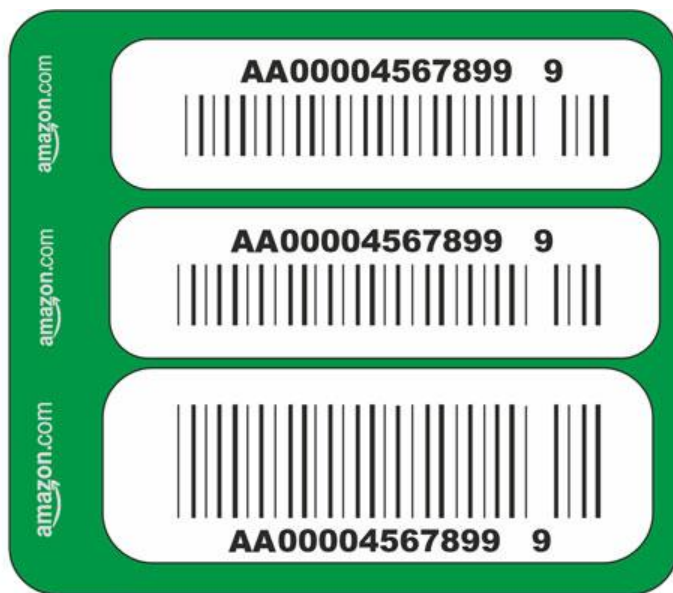

Etiquetas logísticas

Las especificaciones del producto y el diseño están sujetos a cambios sin previo aviso o obligación por parte del fabricante.



 Customizations are for demonstration purposes only

ETICHETTE LOGISTICHE DI OTTIMA QUALITÀ

Le etichette logistiche vengono utilizzate per un'etichettatura standardizzata di diverse unità logistiche come pallet, scatole, trasporti e magazzini.

L'uso delle etichette logistiche aiuta l'utente a controllare l'intero processo della catena di approvvigionamento.

Dalla produzione all'utente finale si può mantenere un controllo adeguato e rintracciarlo in tempo reale.

Le etichette logistiche con codice a barre sono utilizzate principalmente in vari settori che potranno funzionare senza problemi.

La tracciabilità è essenziale per la catena di approvvigionamento dal luogo di produzione all'utilizzatore finale.

ETICHETTE LOGISTICHE IN ROTOLI

La logistica si occupa dello spostamento delle merci dal luogo di produzione all'utilizzatore finale.

L'efficienza aumenta notevolmente se tutti i vari passaggi sono monitorati correttamente.

Le etichette logistiche in rotoli facilitano l'identificazione e la tracciabilità automatica di ogni cartone e sono indispensabili per lo stoccaggio



 Customizations are for demonstration purposes only

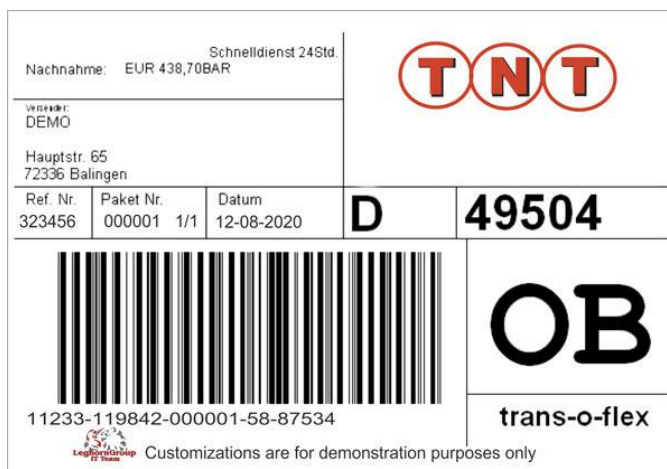

info@leghorngroup.es



Etiquetas para cajas de medicamentos

Las especificaciones del producto y el diseño están sujetos a cambios sin previo aviso o obligación por parte del fabricante.



Le nostre etichette VOID per astucci farmaceutici sono state realizzate con una pigmentazione trasparente affinché si possa comunque leggere sotto di essere qualsiasi indicazione già stampato sull'astuccio.

l'Unione Europea, nel 2011, ha emesso una specifica relativa ai Medicinali Falsificati (DIRETTIVA 2011/62/EU) che indicava i punti chiave dell'anticontraffazione che si possono riunire nei seguenti punti:

- Autenticità.
- Identificazione.
- Antimanomissione.

La Direttiva Europea sui Medicinali Falsificati (FMD) rende obbligatorio il processo di serializzazione e sigillatura Tamper Evident per ogni farmaco che entrerà nel mercato unico europeo a partire da febbraio 2019. Per questo motivo, anche alcuni Paesi non membri dell'UE come Svizzera, Norvegia e Islanda hanno deciso di adeguarsi alla FMD.

ETICHETTE VOID PER ASTUCCI FARMACEUTICI

Codice prodotto	Tipo	Materiale	Colori	Descrizione	Misure	Quantità minima
7709.1	VOID LABEL	PET 50 mic	UN COLORE	VOID PHARMA LABEL	20x30 mm oppure 20x20 mm	500.000 labels

info@leghorngroup.es



La sicurezza alimentare nel catering di bordo è un sistema multiforme che dà priorità alla sicurezza attraverso un'igiene rigorosa, il controllo della temperatura, la tracciabilità degli ingredienti e il rispetto di standard globali come l'HACCP. Informazioni sugli allergeni:

E' indispensabile un'avvertenza chiara sugli allergeni comuni come frutta a guscio, latticini, glutine e crostacei, possibilmente utilizzando simboli o colori universali.

ETIQUETAS IDENTIFICACION BIENES (ASSET LABELS)

Las especificaciones del producto y el diseño están sujetos a cambios sin previo aviso o obligación por parte del fabricante.



Una de las formas más eficaces para mantener un registro de todos los productos de oficina es el utilizar las etiquetas asset para identificar cada elemento.

Es de vital importancia para toda empresa, registrar y catalogar todos los artículos de la oficina.

La manera más económica es el uso de etiquetas que se pueden identificar los bienes (ASSET LABEL).

Asignando a cada elemento un número único e identificándolo con una única etiqueta, se puede crear un data base de gestión de todo el equipamiento en propiedad.

El database puede describir detalles como el tipo de producto, el valor, o cualquier otra información pertinente. El sistema es rápido y seguro

Las etiquetas para la identificación de bienes (ASSET LABEL) pueden ser aplicadas a muchos tipos de superficie. Madera, metal barnizado y plástico. LEGHORN utiliza material adhesivo 3M que es líder en el sector, por lo que estas etiquetas se pueden adherir a un gran número de superficies diversas.

EJEMPLOS DE ETIQUETAS DE IDENTIFICACIÓN DE BIENES



info@leghorngroup.es



PLACAS METÁLICAS

Las especificaciones del producto y el diseño están sujetos a cambios sin previo aviso o obligación por parte del fabricante.



DESCRIPCIÓN:

Las placas están disponibles en aluminio, acero inox y bronce. Podemos producir también cantidades bajas como por ejemplo 100 unidades, y ofrecemos precios altamente competitivos cuando se trata de grandes cantidades.

PERSONALIZACIÓN:

° Somos capaces de personalizar nuestras etiquetas de metal con vuestro texto o logo, o de proporcionarlas neutras si es necesario.

MEDIDAS:

° A petición del cliente.

MATERIALES:

- ° Aluminio
- ° Aluminio anodizado
- ° Acero inox

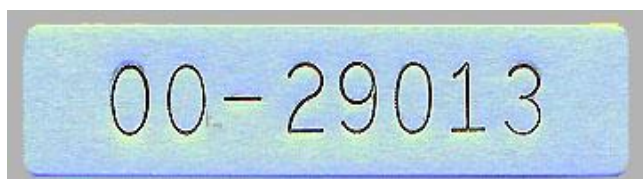

info@leghorngroup.es

I.M.O. LABELS

Las especificaciones del producto y el diseño están sujetos a cambios sin previo aviso o obligación por parte del fabricante.

CLASS 1



1.1 – MLSS 2 1.2 – MLSS 2A



1.3 – MLSS 2B 1.4 – MLSS 3F



1.5 – MLSS 4 1.6 – MLSS 3B



1.7 – MLSS 3C 1.8 – MLSS 2D



1.9 – MLSS 2E 1.10 – MLSS 2G



1.11 – MLSS 2S 1.2 – MLSS 2N



MLSS 24 MLSS 50

CLASS 2



2.1 – MLSS 9



2.2 – MLSS 8



2.3 – MLSS 7

CLASS 3



3.1 – MLSS 10

CLASS 4



4.1 – MLSS 12



4.2 – MLSS 13



4.3 – MLSS 14

CLASS 5



5.1 – MLSS 15



5.2 – MLSS 19



CLASS 6



6.1 – MLSS 18



6.2 – MLSS 30

CLASS 7

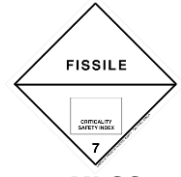

7.1 – MLSS 44



7.2 – MLSS 31



7.3 – MLSS 45



7.4 – MLSS 46

CLASS 8



8.1 – MLSS 23

CLASS 9



9.1 – MLSS 20

CINTA ADHESIVA ANTI MANIPULACIÓN

Las especificaciones del producto y el diseño están sujetos a cambios sin previo aviso o obligación por parte del fabricante.



DESCRIPCIÓN:

CINTA ADHESIVA ANTI MANIPULACIÓN.

El "SECURETAPE" a simple vista parece una cinta adhesiva normal y corriente, pero gracias a su composición particular es un eficaz sistema anti-manipulación/infracción. Si se intenta despegar, deja evidentes e INDELEBLES signos de manipulación.

MEDIDAS:

° Alto : 50 mm

° Largo : 50 mt

NUMERACIÓN Y PERSONALIZACIÓN:

° Se puede estampar con vuestro logo o con cualquier otro tipo de diseño deseado.

° Cantidad mínima personalizable 1600 rollos.

MATERIAL:

° Poliéster (PE)



COLORES DISPONIBLES



EMPAQUE:

Caja con 36 rollos

Dimensión caja: 33x23x32 cm

Peso caja: 6,6 kgs

info@leghorngroup.es

CINTA ADHESIVA PERSONALIZADA

Page 122

Las especificaciones del producto y el diseño están sujetos a cambios sin previo aviso o obligación por parte del fabricante.



By LeghornGroup

DESCRIPCIÓN:

- ° Cinta adhesiva coloreada y personalizada:
- ° Inmediata identificación por parte del receptor.
- ° La integridad de la cinta garantiza la procedencia del producto.

MEDIDAS:

- ° Medidas estándar:
50mmx66 metros

NUMERACIÓN Y PERSONALIZACIÓN:

- ° Personalización con hasta 3 colores.
- Cantidad mínima personalizable:
108 rollos

MATERIAL:

- Polipropileno
- PVC

EMPAQUE:

- Caja con 36 rollos
- Dimensiones caja: 33x23x32 cm
- Peso caja: 6,6 kg

COLORES DISPONIBLES

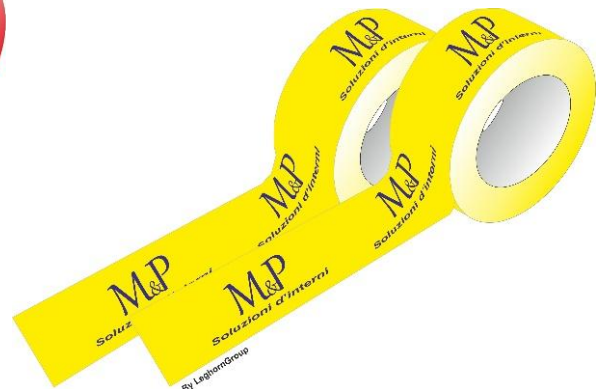
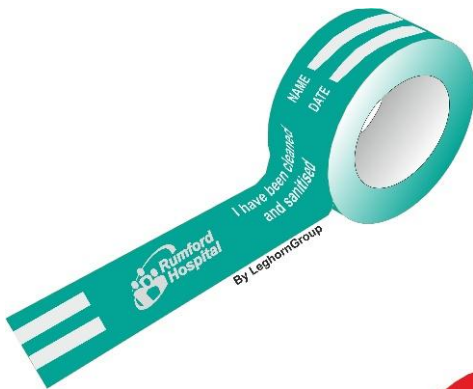

info@leghorngroup.es

Protección - Control - Identificación - Trazabilidad - Soluciones RFID - www.leghorngroup.es



BARRILES Y BIDONES CON ORIFICIO PARA PRECINTO DE GARANTÍA

Las especificaciones del producto y el diseño están sujetos a cambios sin previo aviso o obligación por parte del fabricante.



BIDÓN : PL 1389
Capacidad litros : 220 Lt
Altura : 103 cm
Diametro: : 60 cm
Boca diam : 35 cm



BIDÓN : PL 1387
Capacidad litros : 50 Lt
Altura : 65 cm
Diametro: : 38cm
Boca diam : 25 cm



BOTELLA : PL 33
Capacidad litros : 4 Lt
Altura : 29,5 cm
Diametro: : 15,5cm
Boca diam : 8,2 cm



CUBO : PL 79
Capacidad litros : 10 Lt
Diametro superior : 25,5 cm
Diametro inferior : 20,5 cm

DESCRIPCIÓN:
Estos barriles, bidones y cubos están adaptados para análisis químicos industriales y tienen un cierre con orificio que puede ser precintado con un precinto de seguridad numerado.

MATERIAL:
Polietileno alta densidad.

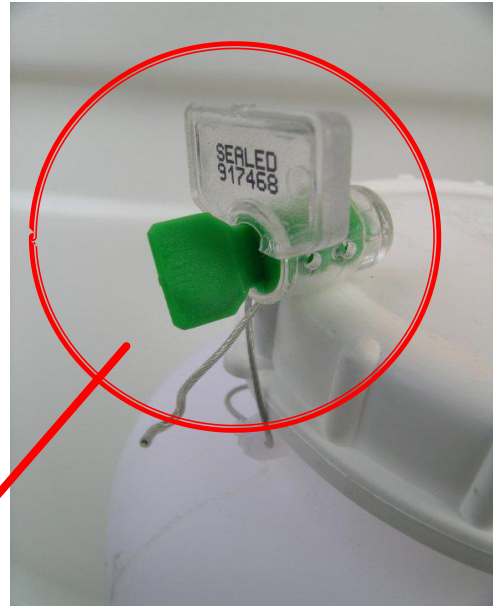

Precinto de seguridad numerado correlativamente
Posibilidad de código de barras
Posibilidad de RFID

BOTELLAS CON TAPÓN PRECINTO

Las especificaciones del producto y el diseño están sujetos a cambios sin previo aviso o obligación por parte del fabricante.

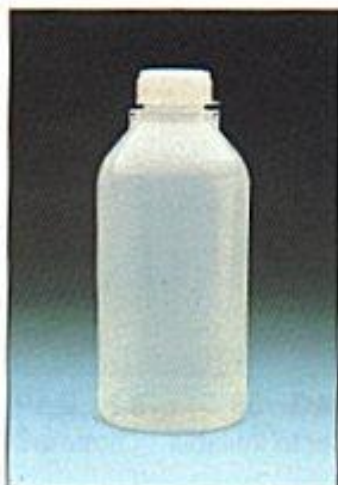

BOTELLAS DE CUELLO ESTRECHO

Material: polietileno convencional

Color: blanco

Están provistas de un tapón con orificios para los precintos de seguridad



Art. Num.	Capac. cc-ml	Diam.	H	Opening
PL317	50	40	74	19
PL319	125	45	113	19
PL323	250	62	142	26
PL324	500	76	166	26
PL325	1000	95	213	35
PL326	2000	116	255	35

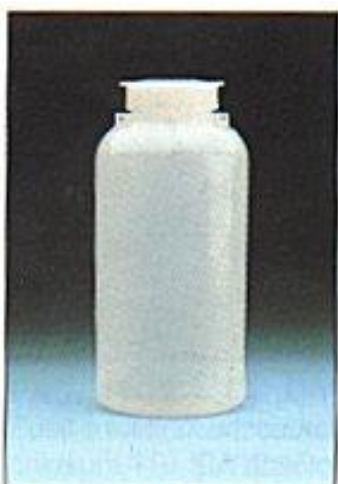

BOTELLAS DE CUELLO ANCHO

Material: politeno convencional

Color: blanco

Están provistas de un tapón con orificios para los precintos de seguridad



Num. Art.	Capac. cc-ml	Diam.	Altezza	Bocca
PL408	50	44	72	24
PL409	100	49	83	24
PL410	250	60	123	35
PL 411	500	73	160	35
PL412	1000	95	200	48
PL413	2000	116	255	48

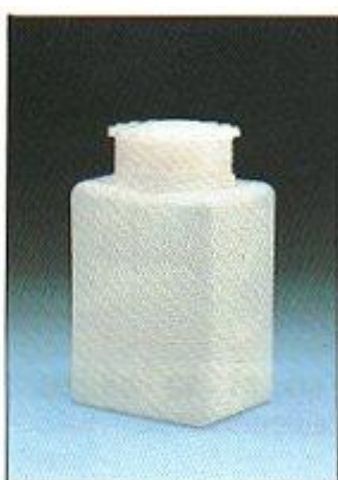

BOTELLAS RECTANGULARES

Material: politeno rígido

Color: blanco

Están provistas de un tapón con orificios para los precintos de seguridad



Art. Num.	Capac. cc-ml	SidxSide	H	Opening
PL608	25	30X30	49	18
PL609	50	39X37	72	24
PL610	100	46X44	88	35
PL611	250	62X54	108	35
PL612	500	80X67	137	48
PL613	1000	101X79	170	60
PL614	2000	130X100	209	60

info@leghorngroup.es

BOTELLAS CON GARANTÍA DE LA DIRECTIVA ANNEX VI of Marpol

Las especificaciones del producto y el diseño están sujetos a cambios sin previo aviso o obligación por parte del fabricante.



Nuestras botellas de 500ml y 1000ml son la solución más apropiada para la recogida de muestras de carburante.

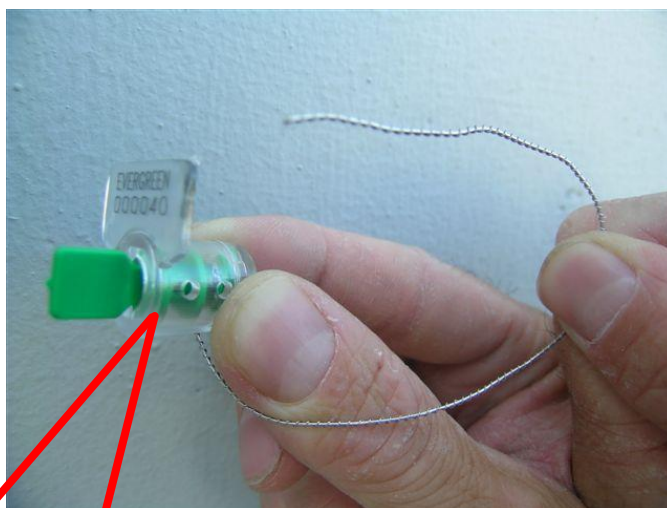

Nuestro precinto de garatía TWISTSEAL numerado correlativamente es el sistema de cierre más eficaz para garantizar las muestras recogidas

El TWISTSEAL puede ser personalizado.

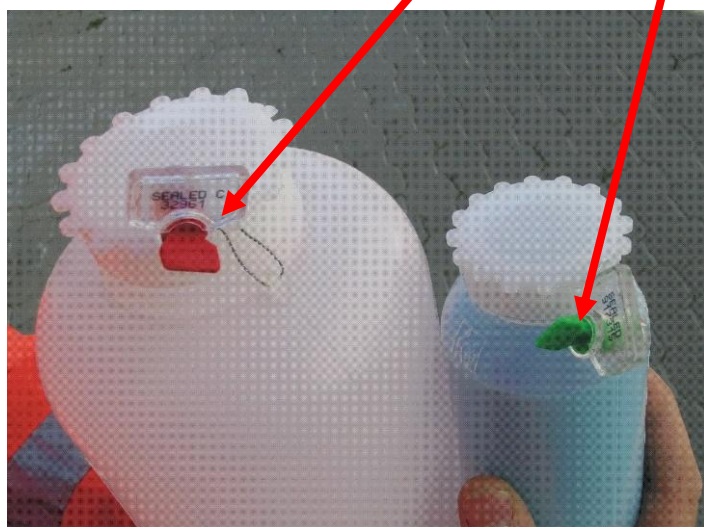

SEGÚN EL ANEXO VI DE LA CONVENCION MARPOL

Por cada suministro de productos petrolíferos a barcos, se debe recoger una muestra (de carburante) que será precintada y firmada por el Comandante o Oficial responsable. Además es obligatorio conservar en cada suministro una muestra por un mínimo de 12 meses después de la entrega del carburante.

COLORES DISPONIBLES



info@leghorngroup.es





CARACTERÍSTICAS:

° BOLOGNA está fabricado con material impermeable y resistente, para la protección de las mercancías transportadas en los palés.
Entorno a la base hemos realizado orificios metálicos por los que pasará un precinto de seguridad, numerado correlativamente, que a su vez estará enganchado a una parte del palé.
El único modo para acceder a la mercancía es romper el precinto de seguridad.

MEDIDAS:

° (para euro pallet 80x120 cm)
° ancho : 90 cm
° largo : 130 cm
° alto : 60 cm
° se pueden fabricar en otras medidas a petición del cliente.

PERSONALIZACIÓN:

° IMPRESIÓN SERIGRÁFICA.
° Impresión con hasta máx tres colores.
° Se pueden reproducir logotipos .

MATERIAL:

Nailon 210

CIERRE:

° BOLOGNA se puede precintarse con
° TWISTSEAL
° BAGSEAL (ver foto)
° TITANSEAL
Y con el sello con tecnología RFID: RFID
TITANSEAL



ALTO A LOS ROBOS

info@leghorngroup.es

CUBIERTAS TERMICAS PARA PALLETS

Las especificaciones del producto y el diseño están sujetos a cambios sin previo aviso o obligación por parte del fabricante.



Bolsas térmicas para pallets (852)

Las bolsas térmicas para pallets de LeghornGroup pagan por sí mismas, usándolas durante varios años.

Estas bolsas de carga aislantes son las más confiables cuando se busca la estabilidad de temperatura.

Reflejan el calor y el frío, protegiendo contra cambios bruscos de temperatura y humedad. De esta manera, evitan que los productos se sobrecalienten bajo el sol abrasador en el patio o de enfriarse excesivamente en un almacén frío.

Utilizamos solo los mejores materiales, con técnicas de montaje que pueden dar los mejores resultados de aislamiento.

La solución que adoptamos para la confección de bolsas térmicas para pallets da seguridad a los cargadores de que las cualidades aislantes de la bolsa siguen siendo consistentes con la necesidad requerida.

Su funcionamiento es sencillo: durante el invierno, las bolsas térmicas para pallets capturan el calor, de modo que las temperaturas de un envío permanecen estables por encima de la congelación durante largos períodos de tiempo.

En verano, con altas temperaturas, la capa de película está optimizada para reflejar la radiación IR y mantener la temperatura ideal para el tiempo de transporte intermodal.

En la industria alimentaria, las bolsas térmicas para pallets son ideales para mantener la frescura y la seguridad de los alimentos. Impiden las fluctuaciones de temperatura durante la exportación, el transporte del pescado o la distribución de la carne refrigerada o los productos frescos.

Las bolsas térmicas ayudan a evitar problemas de deterioro y humedad, garantizan condiciones óptimas a la llegada, incluso en caso de retrasos en el transporte aéreo o por carretera

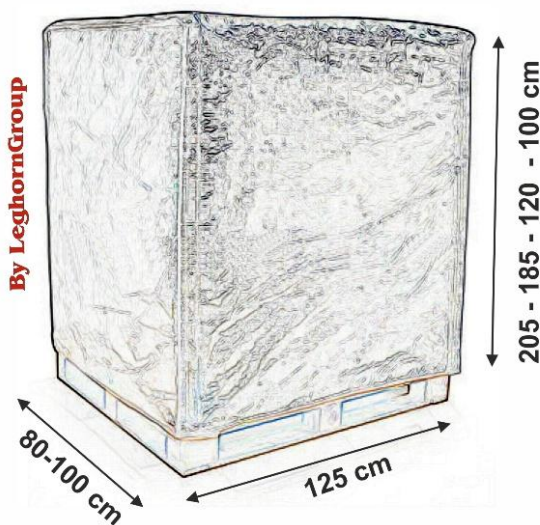

info@leghorngroup.es

LYON SACO DE SEGURIDAD PARA PAQUETES

Las especificaciones del producto y el diseño están sujetos a cambios sin previo aviso o obligación por parte del fabricante.



COLORES DISPONIBLES



DESCRIPCIÓN:

- ° El saco LYON se ha diseñado para proteger la mercancía enviada via palé.
- ° De hecho, aunque si usamos cinta adhesiva de seguridad para evitar pequeños robos o hurtos, se pueden cortar y reusar para precintar otra vez. Una vez lleno, el saco LYON se bloquea con un precinto de seguridad (ZIPSTOP : FIGURA 3)

MEDIDAS:

Base 82x122 cm (EUROPALLET) o submúltiplo del europallet:

- 81 x 61 cm
- 81 x 31cm
- 41x 61 cm

PERSONALIZACIÓN:

- ° IMPRESIÓN SERIGRÁFICA.
- ° Posibilidad de impresión a uno, dos o tres colores
- ° Posibilidad de logo a petición.

MATERIAL:

- ° Nailon 840
- ° Nailon 210

Otra Información:

- ° El saco LYON puede ser precintado con un precinto de garantía numerado (ZIPSTOP). Una vez cerrado no hay forma de abrirla si no se rompe el precinto. Por lo que cualquier tipo de manipulación resulta visible.

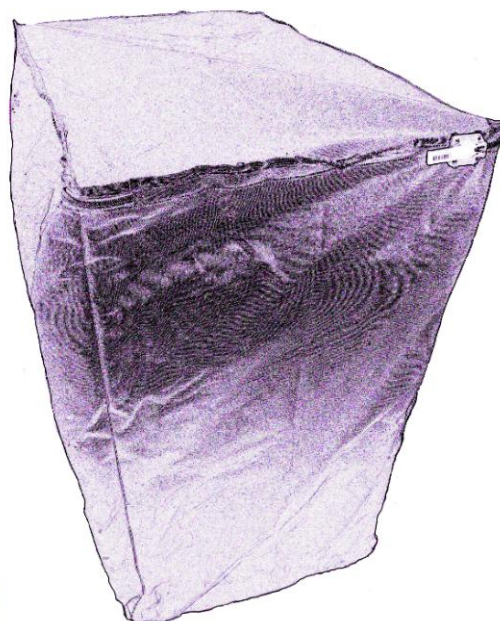

info@leghorngroup.es

Carrito de seguridad (ITACA) en nylon reforzado



El carrito de seguridad «Ithaca» de LeghornGroup ha sido diseñado para el transporte seguro de dinero y objetos de valor, combinando resistencia, practicidad y confiabilidad.

Hecho de nylon de alta resistencia al desgarro, garantiza una durabilidad excepcional incluso en condiciones de uso intensivo. El fondo reforzado con chapa metálica garantiza mayor solidez y protección, mientras que las dos ruedas robustas permiten un movimiento fácil y rápido, incluso cuando está totalmente cargada.

Gracias a la calidad de los materiales y a la estructura reforzada, el carrito «Ithaca» representa la solución ideal para bancos, centros comerciales, correos y todas las empresas que necesitan un transporte seguro y resistente para objetos de valor o mercancías sensibles.

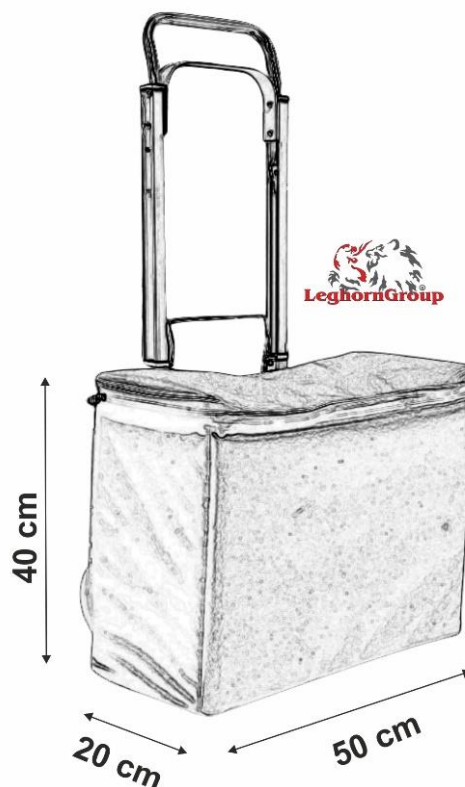

Las especificaciones del producto y el diseño están sujetos a cambios sin previo aviso o obligación por parte del fabricante.

info@leghorngroup.es

Bolsa de seguridad (PATRAS) transporte de objetos de valor



La bolsa de seguridad «Patras» de LeghornGroup ha sido desarrollada con una apertura superior, una solución ideal para simplificar la inserción y extracción de objetos de valor o artículos particulares.

El cierre está garantizado por sellos progresivamente numerados, personalizables con el nombre del Cliente. Estos precintos, producidos directamente por LeghornGroup, hacen que cualquier intento de adulteración sea inmediatamente visible, garantizando así la máxima protección del contenido.

La bolsa «Patras» está disponible en diferentes tamaños y colores y se puede personalizar completamente con el logotipo de la empresa, para satisfacer las necesidades específicas de cada empresa. Es fácil de usar, resistente y duradero, siempre manteniendo un equilibrio entre practicidad y seguridad.

A pedido, se puede equipar con RFID TAG, que permite una rápida y precisa trazabilidad de los contenidos, haciendo la gestión aún más eficiente.

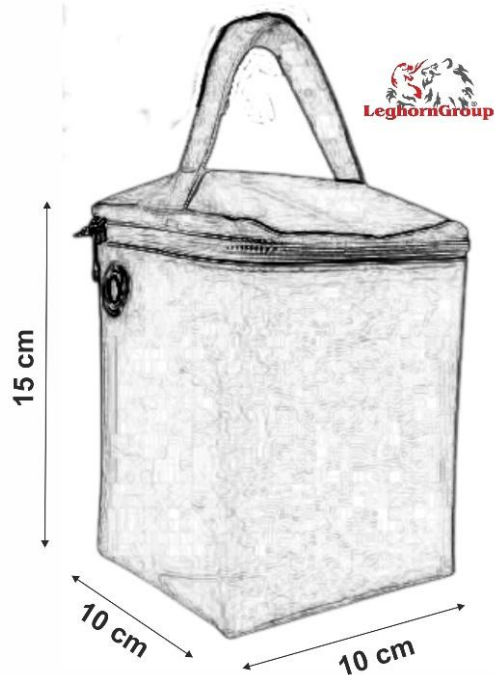

info@leghorngroup.es

HAMBURG BOLSO DE SEGURIDAD

Las especificaciones del producto y el diseño están sujetos a cambios sin previo aviso o obligación por parte del fabricante.



DESCRIPCIÓN:

- ° "HAMBOURG" es un bolso de seguridad muy espacioso.
- ° Es perfecto para todo tipo de Asociación o Banca.
- ° Asas largas realizadas en negro o blanco.
- ° "HAMBOURG" está diseñado con un bolsillo externo transparente para documentos varios.

MEDIDAS:

- ° Medidas estándar:
- Art: Hamburg 10 Cm: 40x10x30h
- Art: Hamburg 15 Cm: 40x15x30h
- Art: Hamburg 20 Cm: 40x20x30h
- Art: Hamburg 30 Cm: 40x30x30h
- . Se puede fabricar con las medidas que especifique el cliente.

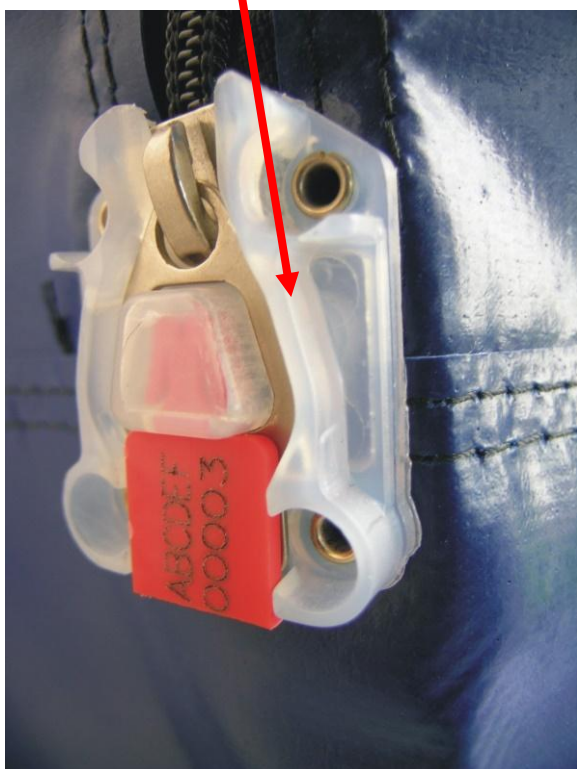

PERSONALIZACIÓN:

- ° **IMPRESIÓN SERIGRÁFICA.**
- ° Posibilidad de impresión a uno, dos o tres colores.
- ° Posibilidad de logotipo a petición.

OTRAS CARACTERÍSTICAS:

- ° El bolso "HAMBOURG" se puede precintar con un precinto de seguridad numerado correlativamente (ZIPSTOP)
- Este es un precinto que bloquea la apertura de la cremallera cuando se aplica en el cursor de la misma.
- ° Posibilidad de CÓDIGO DE BARRAS
- ° El único modo de abrir el bolso es rompiendo el precinto.

MATERIAL:

- ° Nailon 840
- ° Nailon 210

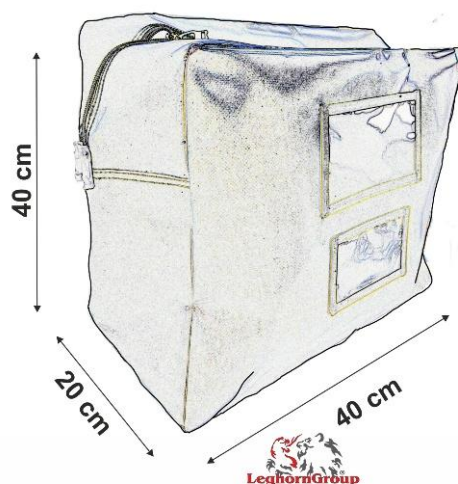

info@leghorngroup.es

HELSINKI - BOLSO DE SEGURIDAD CON ASAS



DESCRIPCIÓN:

- ° "HELSINKI" es un bolso de seguridad muy espacioso.
- ° Es perfecto para todo tipo de Asociación o Banca.
- ° Asas largas realizadas en negro o blanco.
- ° "HELSINKI" está diseñado con un bolsillo externo transparente para documentos varios.

MEDIDAS:

- ° Medidas estándar:
50x40x50h cm
- . Se puede fabricar con las medidas que especifique el cliente.



By LeghornGroup



By LeghornGroup



By LeghornGroup

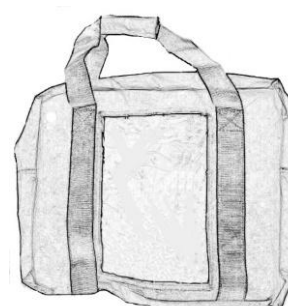

By LeghornGroup

PERSONALIZACIÓN:

- ° **IMPRESIÓN SERIGRÁFICA.**
- ° Posibilidad de impresión a uno, dos o tres colores.
- ° Posibilidad de logotipo a petición.

OTRAS CARACTERÍSTICAS:

- ° El bolso "HELSINKI" se puede precintarse con un precinto de seguridad numerado correlativamente (ZIPSTOP). Este es un precinto que bloquea la apertura de la cremallera cuando se aplica en el cursor de la misma.
- ° Posibilidad de CÓDIGO DE BARRAS
- ° El único modo de abrir el bolso es rompiendo el precinto.

MATERIAL:

- ° Nailon 840

COLORES DISPONIBLES



info@leghorngroup.es

Protección - Control - Identificación - Trazabilidad - Soluciones RFID - www.leghorngroup.es



Bolsa porta llaves mod. MADRID



Las bolsas para custodia de llaves mod. Madrid de LeghornGroup son particularmente adecuadas para el almacenamiento de objetos de valor como teléfonos inteligentes, llaves, carteras, entre otros. También pueden utilizarse para fondos en efectivo en la venta al por menor o para muestras de productos agrícolas o farmacéuticos.

Nuestras bolsas portallaves ofrecen las mejores garantías de inviolabilidad y cuentan con un sistema de cierre antirrobo altamente resistente a cualquier intento de manipulación mecánica, térmica o química.

Bolsa porta dinero Madrid ejemplo

La versión de la bolsa MADRID con frente transparente está especialmente diseñada para la custodia nocturna de llaves, permitiendo verificar de inmediato el contenido y el tipo de llave. Este modelo puede fabricarse en cuatro colores básicos: Rojo – Azul – Verde – Amarillo. Además, puede personalizarse con el logotipo del cliente.

MEDIDAS:

° Medidas estándar:

Art:MADRID 15 Cm: 15x10

Art:MADRID 20 Cm: 20x10

Se puede fabricar con las medidas que especifique el cliente.

PERSONALIZACIÓN:

° **IMPRESIÓN SERIGRÁFICA.**

° Posibilidad de impresión a uno, dos o tres colores.

° Posibilidad de logotipo a petición

MATERIAL:

Nailon 840

Nailon 210



COLORES DISPONIBLES

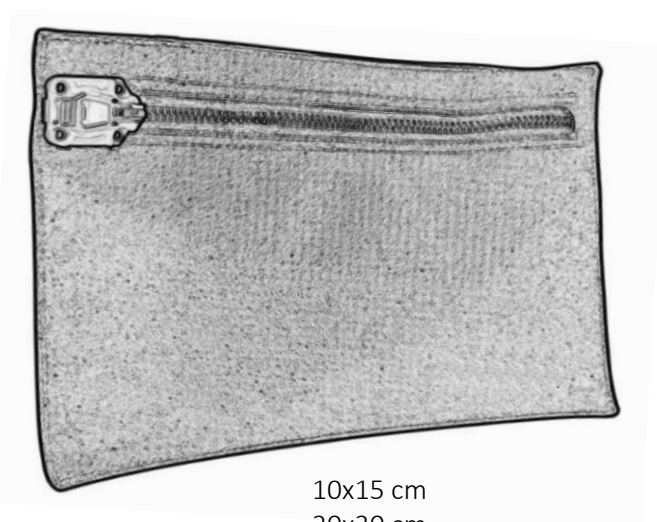

10x15 cm

20x30 cm

30x40 cm

Las especificaciones del producto y el diseño están sujetos a cambios sin previo aviso o obligación por parte del fabricante.

info@leghorngroup.es

Bolsa porta llaves (HAARLEM)

Las especificaciones del producto y el diseño están sujetos a cambios sin previo aviso o obligación por parte del fabricante.



La bolsa HAARLEM de LeghornGroup está especialmente diseñada para la custodia nocturna de llaves. En la parte frontal, cuenta con una ventana transparente accesible solo desde el interior, lo que permite introducir información relacionada con la custodia y el control de las llaves durante la noche.

Este tipo de bolsa para la custodia de llaves puede fabricarse en 4 colores básicos:

Rojo – Azul – Verde – Amarillo

También puede personalizarse con el logotipo de su empresa.

Sistema de cierre para la custodia nocturna de llaves:

La bolsa está equipada con un bloqueo de cierre especial, que a su vez puede ser asegurado con un precinto de seguridad progresivamente numerado llamado ZIP STOP. Existen dos versiones de este precinto:

ZIP STOP STANDARD: personalizable y numerable.

ZIP STOP LONG: además de la numeración y la personalización, puede incluir un código de barras.

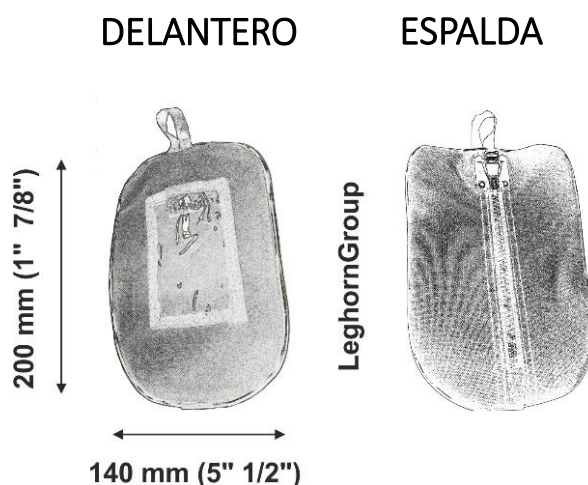

info@leghorngroup.es



OSLO - BOLSA TRANSPORTE DINERO

Las especificaciones del producto y el diseño están sujetos a cambios sin previo aviso o obligación por parte del fabricante.



CARACTERISTICAS:

La bolsa para transporte de dinero mod "OSLO" es una bolsa de seguridad muy espaciosa Perfecta para asociaciones o bancos para el traslado de documentos o efectivo..

La bolsa de seguridad para transporte de dinero "OSLO" lleva dos ventanas transparentes donde poner documentos de transporte.

La bolsa permite que el contenido de las ventanas sea accesible del interior o del exterior.

SEGURIDAD:

° La bolsa "OSLO" puede ser precintada con un sello de seguridad numerado (ZIPSTOP)

El precinto bloquea el cursor e impide la abertura de la cremallera.

° Permite CODIGO DE BARRAS.

° Permite TAG RFID

Para abrir la bolsa se debe romper el precinto

MEDIDAS:

° Medidas standard:

Oslo 5 Cm: 35(B)x 5(L)x30(H)

Oslo 10 Cm: 35(B)x10(L)x30(H)

Permite la fabricacion en el tamaño requerido por el cliente.

PERSONALIZACION:

° IMPRESION SERIGRAFICA.

° Impresion con una, dos o tres tintas.

° Permite realizacion de logotipos

MATERIAL:

° Nylon 800

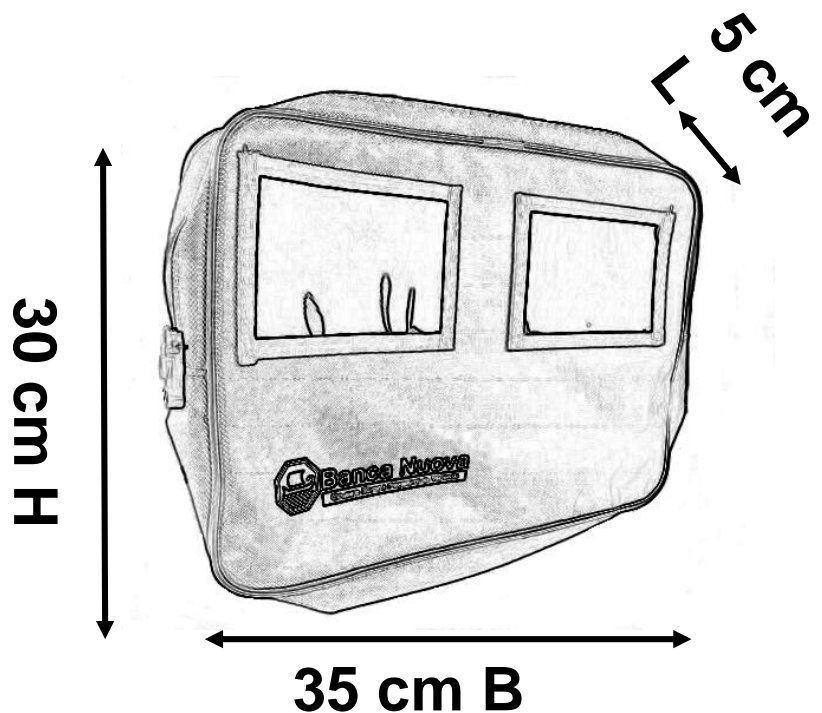

info@leghorngroup.es

Bolsa para custodia de dinero (BARCELONA)

Las especificaciones del producto y el diseño están sujetos a cambios sin previo aviso o obligación por parte del fabricante.



LeghornGroup fabrica diversos modelos de bolsas para almacenamiento de dinero. El modelo Barcelona está especialmente diseñado para el almacenamiento seguro de dinero o artículos de valor, ofreciendo una excelente combinación de resistencia, practicidad y fiabilidad

MÁS INFORMACIÓN

El modelo de custodia de dinero Barcelona puede sellarse con un precinto de seguridad progresivamente numerado (ZIP STOP). Este sistema bloquea la apertura de la cremallera una vez que el precinto se inserta en la cabeza del cierre, garantizando la inviolabilidad del contenido. Disponible con código de barras (BARCODE) y TAG RFID para control y trazabilidad. La única manera de abrir la bolsa es rompiendo el precinto, lo que asegura la máxima protección del contenido.

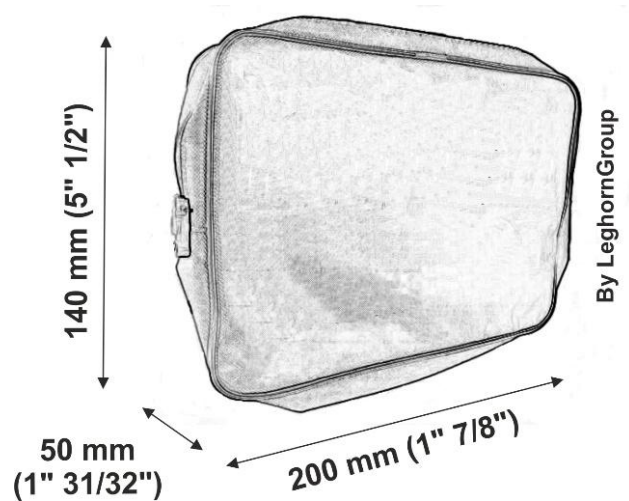

info@leghorngroup.es

Valija de transporte de dinero (LONDON)



«LONDON» es una valija de seguridad muy grande.

Es perfecta para cualquier asociación o banco.

Asas hechas con bandas muy anchas en negro o blanco.

«LONDON» está diseñado con una ventana externa transparente para varios documentos.

MEDIDAS

Art: London 10 Cm: 35×10×30h

Art: London 15 Cm: 35×15×30h

Art: London 20 Cm: 35×20×30h

Puede ser producida con medidas personalizadas.



MATERIAL

Nylon 840



By LeghornGroup

info@leghorngroup.es

Bolsa de transporte de dinero (PARÍS)

Las especificaciones del producto y el diseño están sujetos a cambios sin previo aviso o obligación por parte del fabricante.



La bolsa de seguridad «PARIS» de LeghornGroup está diseñada en formato de sobre, perfecta para asociaciones, bancos o instituciones que necesiten el transporte seguro de dinero o documentos. Cuenta con una ventana externa transparente para el control y verificación de la documentación de viaje.

MEDIDAS:

° Medidas estándar:

Art Paris 024 : 32,5x24 cm

Art Paris 042 42 x42 cm

Se puede fabricar con las medidas que especifique el cliente.

PERSONALIZACIÓN:

° IMPRESIÓN SERIGRÁFICA.

° Posibilidad de impresión a uno, dos o tres colores.

° Posibilidad de logotipo a petición



OTRAS CARACTERÍSTICAS:

° El saco "PARIS" se puede precintarse con diversos tipos de precinto como:

° TWISTSEAL

° BAGSEAL (en la foto)

° TITANSEAL

También con precinto RFID: RFID

TITANSEAL

MATERIAL:

° Nailon 840

° Nailon 210

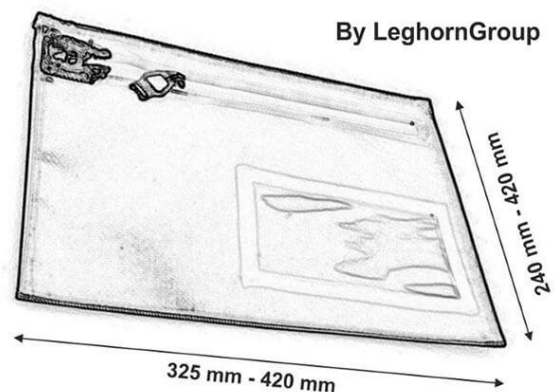

info@leghorngroup.es



Valija de seguridad (CATANIA) para transporte de dinero ES



centros comerciales
grandes superficies
bancos
empresas de servicios de
transporte de valores

La valija «Catania» se puede realizar en diferentes tamaños y colores, con la posibilidad de personalización con el logotipo de la empresa. Es fácil de usar y garantiza un acceso rápido al contenido, combinando seguridad y conveniencia.

La valija de seguridad «Catania» de LeghornGroup está diseñada para el transporte seguro de dinero y objetos de valor. Hecha de materiales resistentes y antirrobo, puede ser reutilizada varias veces y garantiza la máxima protección durante el manejo.

Las asas reforzadas garantizan un agarre cómodo y seguro, mientras que los bolsillos externos transparentes (opcionales) permiten la inserción de documentos con acceso tanto por dentro como por fuera.

El cierre se realiza mediante precintos de seguridad progresivamente numerados y personalizables con el nombre del Cliente. Los precintos también son producidos directamente por LeghornGroup y permiten que cualquier intento de adulteración sea detectado inmediatamente.

Esta valija de transporte de dinero es particularmente adecuada para:

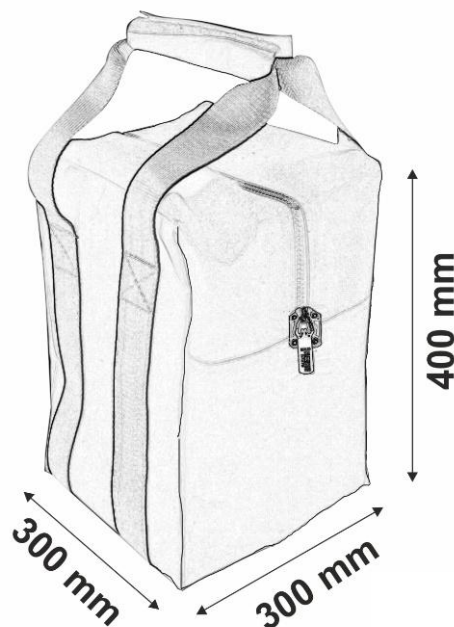

info@leghorngroup.es

Bolsa para incautación de armas (COPENHAGEN)



Es de fundamental importancia asegurarse de que el arma incautada haya sido efectivamente retirada del domicilio o posesión de la persona involucrada.

Para este propósito, resulta muy útil la bolsa para incautación de armas COPENHAGEN, equipada con un precinto de garantía numerado en el cierre de la cremallera, que garantiza la máxima seguridad y trazabilidad del contenido.

La actividad cinegética está permitida siempre que no entre en conflicto con la conservación de la fauna silvestre, respete los valores paisajísticos y ambientales, no ponga en riesgo la seguridad pública y no cause daños a la producción agrícola.

En caso de incautación de un arma, es recomendable conservarla en una bolsa sellable con un precinto numerado correlativamente. De esta manera, se protege tanto a las fuerzas de seguridad como a la persona implicada, ya que el arma no podrá ser retirada de su custodia sin romper el precinto.

Las bolsas de seguridad COPENHAGEN han sido desarrolladas específicamente para la conservación y transporte seguro de armas incautadas.

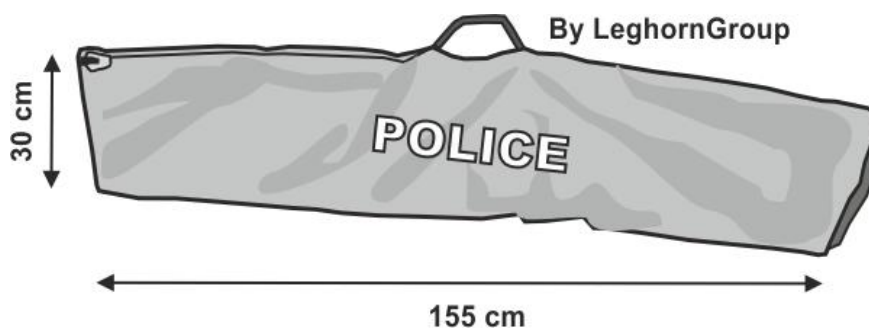

info@leghorngroup.es

Valija de seguridad (SEVILLA) con apertura lateral

Las especificaciones del producto y el diseño están sujetos a cambios sin previo aviso o obligación por parte del fabricante.



La valija de seguridad «Sevilla» de LeghornGroup ha sido diseñada con una apertura lateral, ideal para facilitar la inserción y extracción de recipientes rectangulares rígidos.

Las dos asas reforzadas garantizan un agarre sólido y cómodo, incluso durante el transporte de cargas pesadas.

La valija puede ser equipada con bolsillos externos transparentes, accesibles por dentro y por fuera, útiles para documentos de identificación o etiquetas.

El cierre se realiza mediante precintos progresivamente numerados y personalizables con el nombre del Cliente. Los precintos, producidos directamente por LeghornGroup, hacen que cualquier intento de adulteración sea inmediatamente visible, garantizando así la máxima protección del contenido.

Disponible en diferentes tamaños y colores, la bolsa «Sevilla» es completamente personalizable con el logotipo de la empresa. Es fácil de usar, permite un acceso rápido al

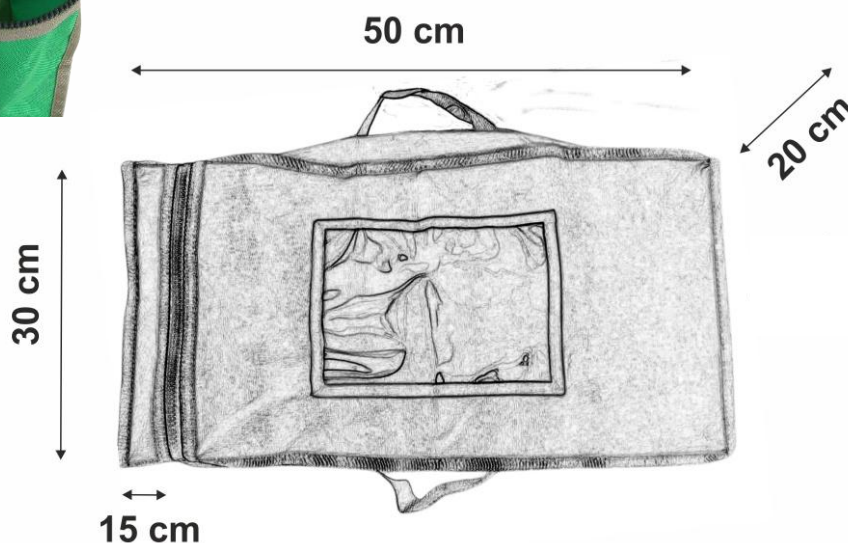

info@leghorngroup.es

Valija acolchada de seguridad (DAYTONA)



La valija acolchada «Daytona» de LeghornGroup está diseñada para el transporte seguro de smartphones y pequeños objetos de valor. Gracias a su acolchado interno, protege el contenido contra impactos, mientras que los compartimentos separados garantizan orden y practicidad.

Esta valija puede ser reutilizada varias veces, hecha de material resistente y antirrobo, ideal para entregas que requieren protección física y seguridad contra posibles adulteraciones.

El cierre se realiza mediante precintos progresivamente numerados y personalizables con el nombre del Cliente. Estos precintos, producidos directamente por LeghornGroup, permiten detectar de inmediato cualquier intento de apertura no autorizada.

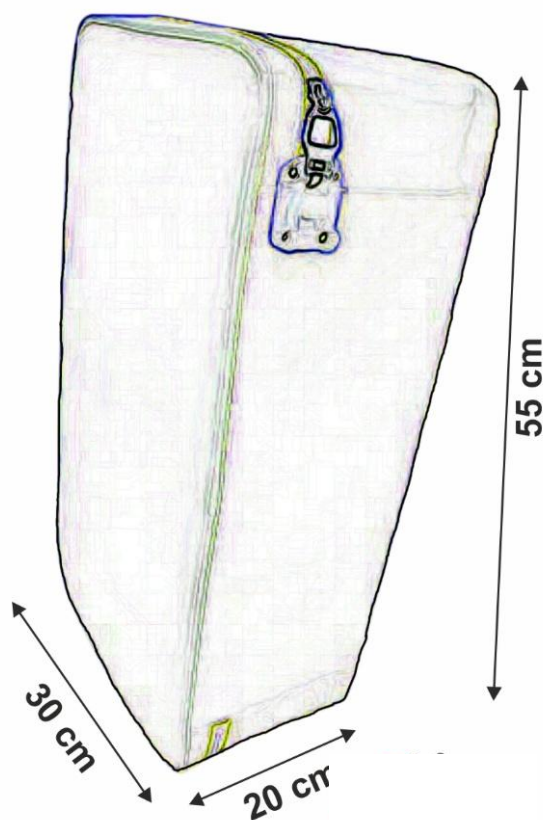

La valija acolchada «Daytona» es perfecta para:
entrega de smartphones y dispositivos electrónicos
transporte de pequeños objetos de valor
manejo seguro de artículos sensibles

Disponible en diferentes tamaños y colores, es completamente personalizable con el logotipo de la empresa. Es fácil de usar y garantiza un acceso rápido al contenido, manteniendo siempre el más alto nivel de seguridad.

Las especificaciones del producto y el diseño están sujetos a cambios sin previo aviso o obligación por parte del fabricante.

info@leghorngroup.es



DESCRIPCIÓN:

- ° "ATHENS" es un saco postal muy económico.
- ° Impermeable y resistente.
- ° Con relación al tejido ligero ofrece una elevada resistencia a la rotura.
- ° Además es resistente a los agentes climáticos como la exposición a la luz solar, ultravioleta y a la humedad. Además no se pudre ni enmohece.
- ° Es además fácil de manejar y cortar.

MEDIDAS:

- ° 150x50 cm

PERSONALIZACIÓN:

- ° IMPRESIÓN SERIGRÁFICA.
- ° Posibilidad de impresión a uno, dos o tres colores.
- ° Posibilidad de logotipo a petición

MATERIAL:

- ° : rafia de polietileno (polyethylene woven)

OTRAS CARACTERÍSTICAS:

- ° El saco "ATHENS" se puede precintarse con diversos tipos de precinto como:

- ° TWISTSEAL
- ° BAGSEAL (en la foto)
- ° TITANSEAL

También con precinto RFID: RFID TITANSEAL

- ° El único modo de abrir el saco es rompiendo el precinto

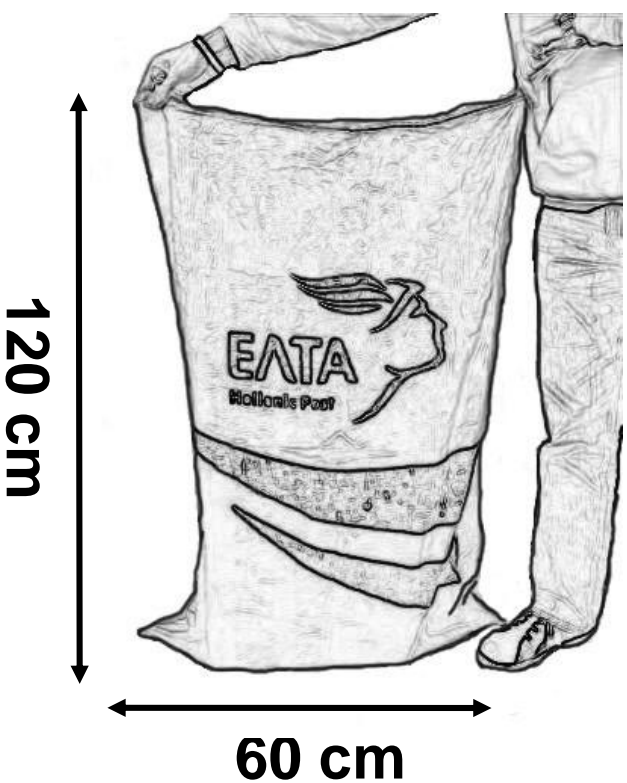

info@leghorngroup.es



Graz - saco de correo para transporte aereo

Las especificaciones del producto y el diseño están sujetos a cambios sin previo aviso o obligación por parte del fabricante.



CARACTERISTICAS:

Ssaco de correo para transporte aereo. Muy grande, diseñado para el traslado de cajas amplias. Material muy resistente y a prueba de agua. Puede ser cerrado con precintos tipo brida plasticas muy fuertes, como por ejemplo nuestro modelo TITANSEAL.

Doble costuras de seguridad

Los grandes sacos de correo pueden ser fabricados segun las necesidades del cliente.

DIMENSIONES:

Medida STANDARD:

170 cm (B)x140 cm (H)

140 cm (B)x110 cm (H)

120 cm (B)x 70 cm (H)

100 cm (B)x 70 cm (H)

MATERIAL:

NYLON 800 con en PU a prueba de agua

PERSONALIZACION:

IMPRESION SERIGRAFICA.

La impresion es posible con una, dos o tres tintas

Se puede reproducir el logo del cliente

CIERRE CON TAG RFID

Desde hace varios años Leghorn fabrica sistemas logistics RFID para sacos de correo. Para el modelo GRAZ, la mejor eleccion es el precinto tipo brida plastica TITANSEAL RFID

Titanseal es un precinto de garantia con numeracion correlativa implementado con un tag RFID.

Para abrir el saco el precinto se rompe, con lo cual la manipulacion es muy clara.

COLORES DISPONIBLES

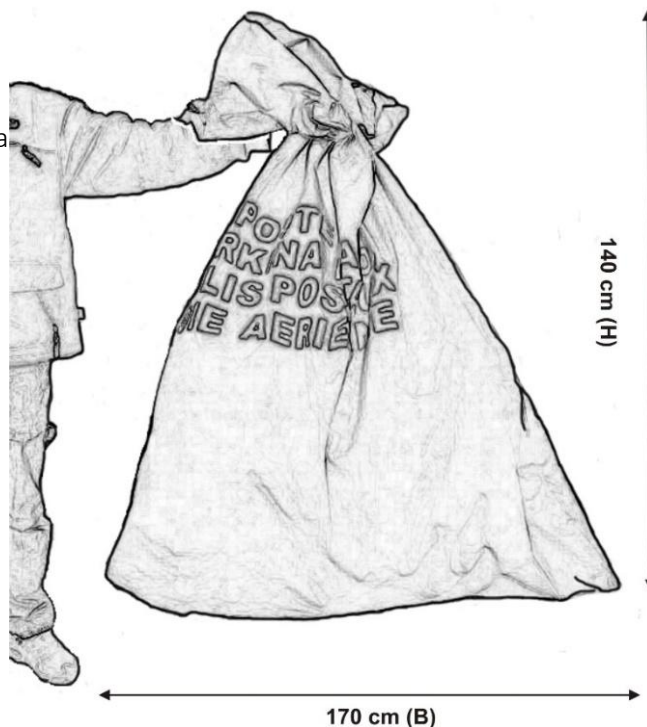

info@leghorngroup.es

Sacas postales (URBINO) de polietileno trenzado

Las especificaciones del producto y el diseño están sujetos a cambios sin previo aviso o obligación por parte del fabricante.



Las sacas postales modelo «Urbino» de LeghornGroup están hechas en polietileno tejido, una de las soluciones más fiables y robustas para el uso en los sectores postal y courier.

El polietileno trenzado de alta densidad ofrece resistencia al desgarro bidireccional, lo que hace que las bolsas sean extremadamente duraderas y reutilizables incluso cuando se usan intensamente. Esta característica las hace ideales para la carga continua, descarga y manipulación típica de la industria logística.

Las sacas postales «Urbino» están equipadas con asas en todos los lados, que permiten un movimiento rápido y seguro incluso cuando están completamente cargadas. Vienen en diferentes tamaños y colores y se pueden personalizar con el logotipo de la empresa para una identificación inmediata.

Bajo pedido, se pueden equipar con tags RFID, lo que garantiza una trazabilidad única y libre de errores, mejorando la gestión logística y el seguimiento de los envíos. LeghornGroup también produce versiones más grandes de bolsas postales, perfectas para manejar grandes volúmenes y aplicaciones industriales.



info@leghorngroup.es

Sacas postales (TOLEDO) en nylon de alta resistencia



Las sacas postales modelo «Toledo» de LeghornGroup están realizadas en nylon de alta resistencia al desgarro, un material robusto y duradero que garantiza un alto rendimiento incluso en caso de uso intensivo.

Gracias a su excepcional resistencia, representan la solución ideal para los servicios de mensajería y correo que necesitan bolsas seguras, reutilizables y adecuadas al manejo continuo.

Las sacas «Toledo» están equipadas con:

Asas en todos los lados, lo que permite un movimiento rápido incluso cuando están totalmente cargadas.

Grandes ojales superiores e inferiores, diseñados para deslizarse en guías en forma de tubo, optimizando las operaciones logísticas. Disponibles en diferentes tamaños y colores, se pueden personalizar con el logotipo de la empresa para una identificación rápida y profesional.

Además, a pedido, pueden equiparse con tags RFID, lo que garantiza una trazabilidad única y libre de errores, mejorando la eficiencia de la cadena logística.

LeghornGroup también produce sacas de correo más grandes, ideales para necesidades de transporte voluminosas.

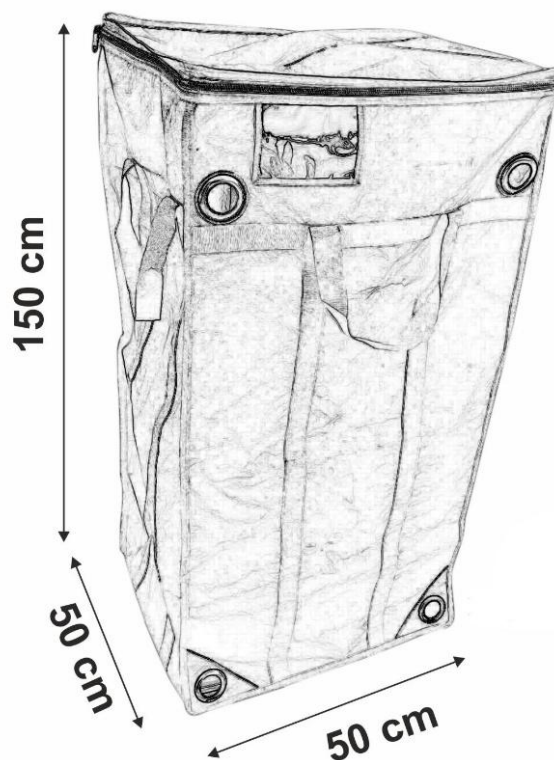

info@leghorngroup.es

Sacas postales (CANNES) en tejido de polietileno

Las especificaciones del producto y el diseño están sujetos a cambios sin previo aviso o obligación por parte del fabricante.



CARACTERISTICAS:

El saco postal modelo CANNES es ideal para el traslado de cajas de mucho volumen y pequeño peso

Se pone al hombro y no estorba.

Lleva un troquel lateral donde poner el precinto de seguridad

Hay algunas variantes en la forma que pueden ser decididas por el cliente

MEDIDAS:

Medidas standard: 150x45 cm

Se puede fabricar en las medidas requeridas por el cliente

PERSONALIZACION:

IMPRESION SERIGRAFICA.

Se pueden imprimir con una, dos o tres tintas

Se puede reproducir el logo del cliente.

MATERIAL:

Nylon 800

Nylon 210

INFORMACIONES TECNICAS:

° El saco de correo "CANNES" puede ser cerrado con varios precints, como por ejemplo

° TWISTSEAL (ver foto)

° BAGSEAL

° TITANSEAL

y ademas con el modelo: RFID TITANSEAL

° El saco se abre solo rompendo el precinto, con lo cual la manipulacion es muy clara.



COLORES DISPONIBLES

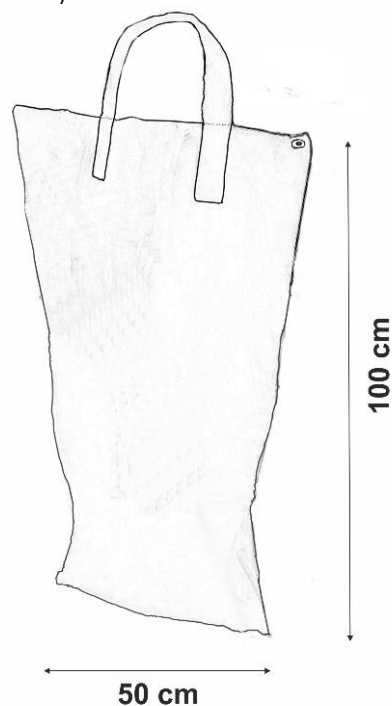

info@leghorngroup.es

Connectionlock 311 Sistema de protección para las uniones de los contadores

Las especificaciones del producto y el diseño están sujetos a cambios sin previo aviso o obligación por parte del fabricante.

Especificaciones

- Sistema de protección para las uniones de los contadores
- Medida: L: 26 mm R1: 16 mm R2: 22 mm para unión DN20
- Material: policarbonato
- Cuerpo transparente para una inspección rápida
- Una vez colocado en la unión es posible precintarlo a la vez con un precinto para alambre tipo Twistseal

- Marcado láser opcional
- Numeración progresiva de hasta 6 dígitos a pedido
- Personalización de hasta 20 caracteres por línea

- Colores disponibles (transparentes) : blanco, amarillo, rojo, azul y verde



- Bajo pedido se pueden realizar también otros colores en tono mate

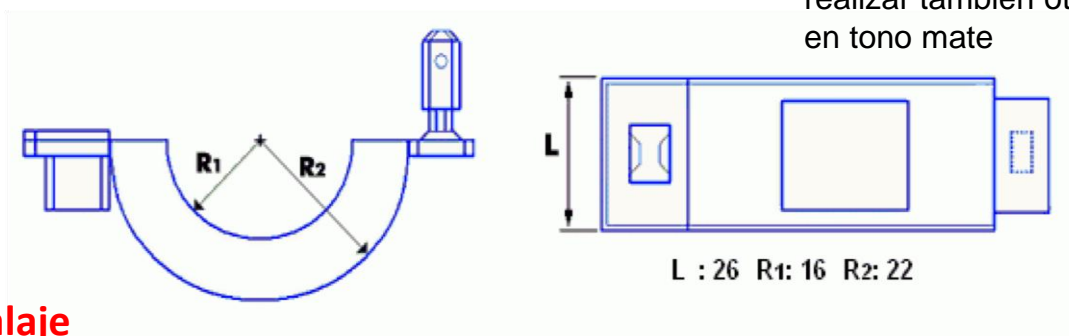

Embalaje

- Caja con 1.000 precintos
- Medida caja: 56x40x31m
- Peso caja: 14,6 kg
- Pallet: 100x120x170cm, 385 kg, 25.000 pcs

CÓDIGO ARANCELARIO: 39269097

info@leghorngroup.es

Protección - Control - Identificación - Trazabilidad - Soluciones RFID - www.leghorngroup.es



Connectionlock 312 Sistema de protección para las uniones de los contadores

Las especificaciones del producto y el diseño están sujetos a cambios sin previo aviso o obligación por parte del fabricante.



Especificaciones

- Sistema de protección para las uniones de los contadores
- Medida: L: 30 mm R1: 16 mm R2: 24,5 mm
para DN20 unión espesorado
- Material: policarbonato
- Cuerpo transparente para una inspección rápida
- Una vez colocado en la unión es posible precintarlo a la vez con un precinto para alambre tipo Twistseal

- Marcado láser opcional
- Numeración progresiva de hasta 6 dígitos a pedido
- Personalización de hasta 20 caracteres por línea

- Colores disponibles (transparentes)
: blanco, amarillo, rojo, azul y verde



- Bajo pedido se pueden realizar también otros colores en tono mate

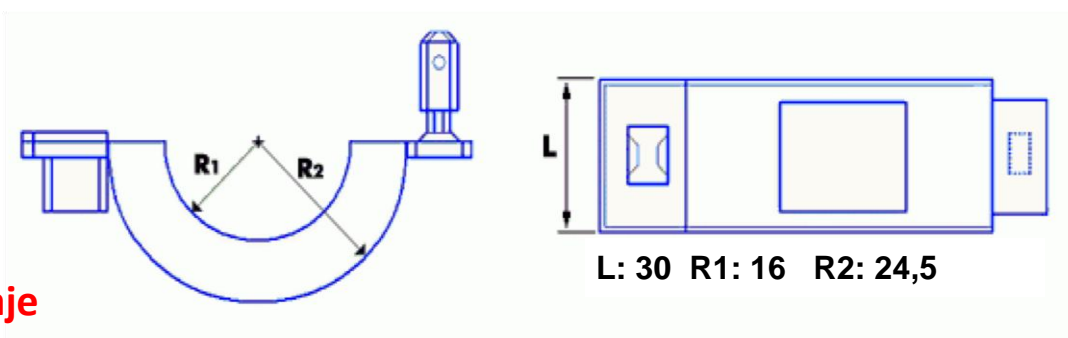

Embalaje

- Caja con 500 precintos
- Medida caja: 56x40x31m
- Peso caja: 9,7 kg
- Pallet: 100x120x170cm, 260 kg ,12.500 pcs

CÓDIGO ARANCELARIO: 39269097

info@leghorngroup.es

Connectionlock 313 Sistema de protección para las uniones de los contadores

Especificaciones

- Sistema de protección para las uniones de los contadores
- Medida: L: 28 mm R1: 19mm R2: 27 mm para unión DN25
- Material: policarbonato
- Cuerpo transparente para una inspección rápida
- Una vez colocado en la unión es posible precintarlo a la vez con un precinto para alambre tipo Twistseal
- Marcado láser opcional
- Numeración progresiva de hasta 6 dígitos a pedido
- Personalización de hasta 20 caracteres por línea
- Colores disponibles (transparentes) : blanco, amarillo, rojo, azul y verde
- Bajo pedido se pueden realizar también otros colores en tono mate

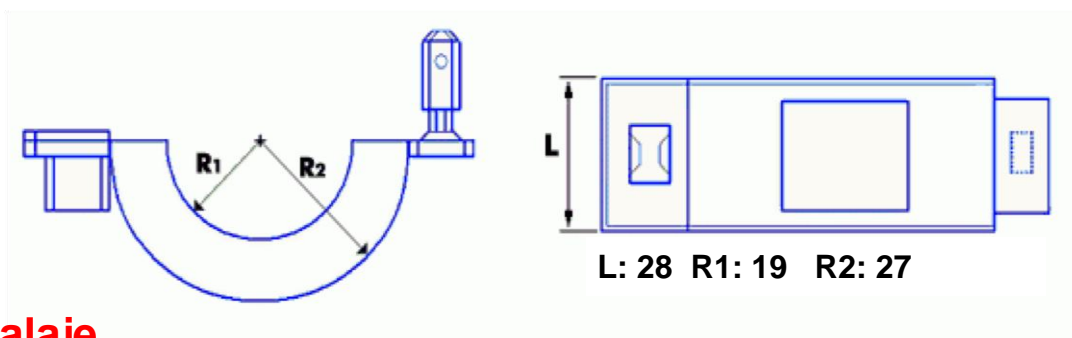

Embalaje

- Caja con 500 precintos
- Medida caja: 56x40x31m
- Peso caja: 10,1 kg
- Pallet: 100x120x170cm, 271 kg ,12.500 pcs

CÓDIGO ARANCELARIO:: 39269097

info@leghorngroup.es

Connectionlock 314 Sistema de protección para las uniones de los contadores

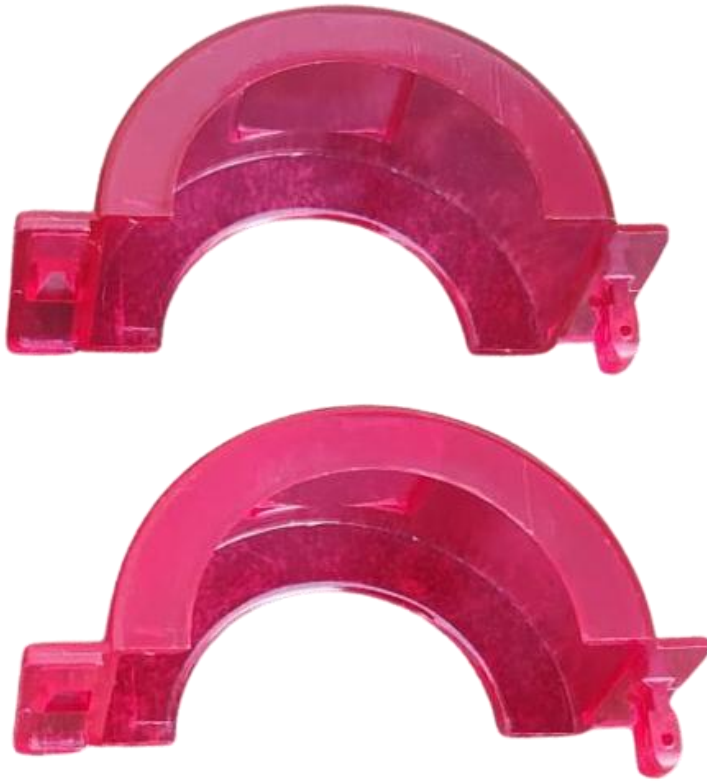

Especificaciones

- Sistema de protección para las uniones de los contadores
- Medida: L: 38 mm R1: 29mm R2: 39 mm para unión DN40
- Material: policarbonato
- Cuerpo transparente para una inspección rápida
- Una vez colocado en la unión es posible precintarlo a la vez con un precinto para alambre tipo Twistseal
- Marcado láser opcional
- Numeración progresiva de hasta 6 dígitos a pedido
- Personalización de hasta 20 caracteres por línea
- Colores disponibles (transparentes) : blanco, amarillo, rojo, azul y verde



- Bajo pedido se pueden realizar también otros colores en tono mate

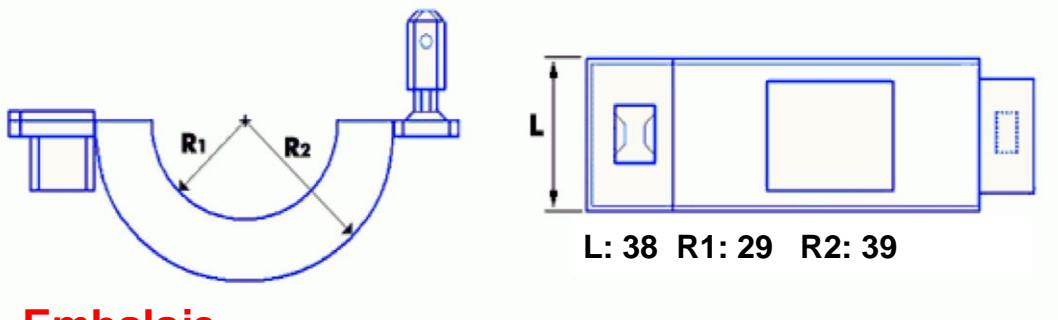

Embalaje

- Caja con 250 precintos
- Medida caja: 56x25x17cm
- Peso caja: 10,kg
- Pallet: 100x120x170cm, 265 kg, 6.250 pcs

CÓDIGO ARANCELARIO: 39269097

info@leghorngroup.es

Connection lock Colores

Abrazadera sellable para válvulas

Las especificaciones del producto y el diseño están sujetos a cambios sin previo aviso o obligación por parte del fabricante.

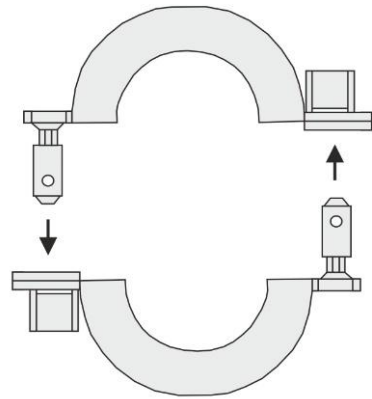
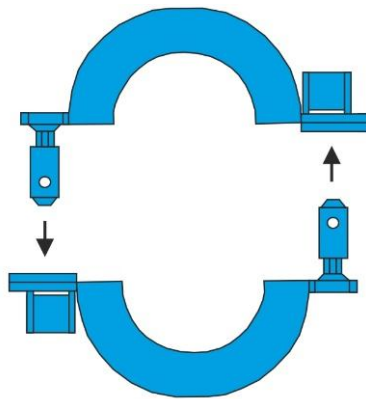
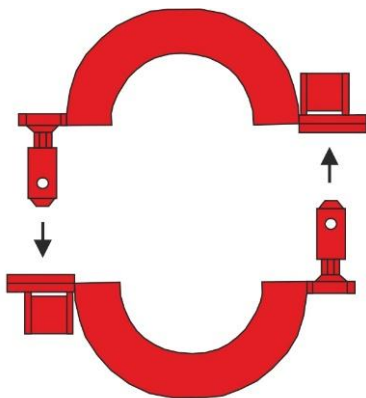

By LeghornGroup

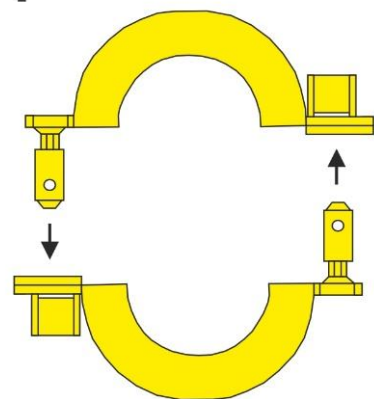
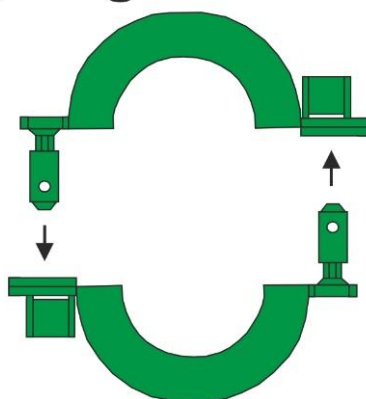
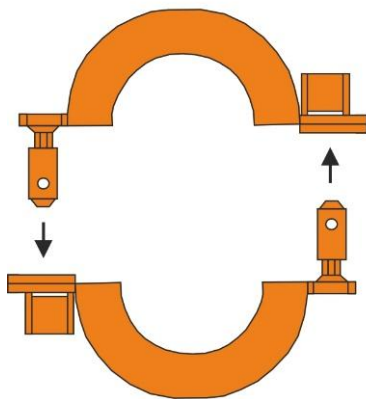

info@leghorngroup.es



BRAZALETES DE TYVEK

Las especificaciones del producto y el diseño están sujetos a cambios sin previo aviso o obligación por parte del fabricante.



El brazalete de Tyvek es uno de los más populares y económicos brazaletes de identificación.

Están numerados correlativamente para un mayor control.

Leghorn s.r.l. os ofrece una amplia gama de brazaletes de Tyvek, personalizables en la forma, color y trama, de modo que se adapten perfectamente a vuestras necesidades.

De hecho, fabricamos todo tipo de brazaletes, desde éstos de Tyvek (o en papel sintético) a aquellos de Plástico y de Vinilo. Podemos también personalizarlos con vuestro logo y con un grabado, lo que permite adaptar el brazalete a todo tipo de eventos.

La gran ventaja de los brazaletes de Tyvek Leghorn es que su naturaleza anti-manipulación; de hecho es muy difícil

manipular o copiar los brazaletes de Tyvek, lo que hace que disminuya la posibilidad de pases o cambios de brazaletes por parte de los participantes del evento.

Los brazaletes se adaptan perfectamente a las dimensiones del pulso, y se cierran de tal manera que no es posible abrirlos y cerrarlos de nuevo.

ZONA DE PERSONALIZACIÓN



COLORES DISPONIBLES



El Tyvek es también impermeable, lo que asegura que nuestros brazaletes se puedan poner con cualquier situación atmosférica. Nuestros brazaletes de plástico son el método perfecto para identificar a vuestros clientes. Los brazaletes en Tyvek se pueden utilizar en aquellos casos en los que es necesario una identificación visiva. Los brazaletes de Tyvek®, ligeros, resistentes e impermeables, se adaptan perfectamente a las dimensiones del pulso y son fáciles de aplicar gracias a su tira adhesiva de cierre. Los brazaletes de Tyvek Leghorn son disponibles en muchos colores y pueden estar dotados incluso de un código de barras.

EMPAQUE:
 Caja con 1.000 brazaletes
 Dimensiones caja: 28x21x5 cm
 Peso caja: 0,8 kgs



BRAZALETES DE RECONOCIMIENTO DE PLÁSTICO

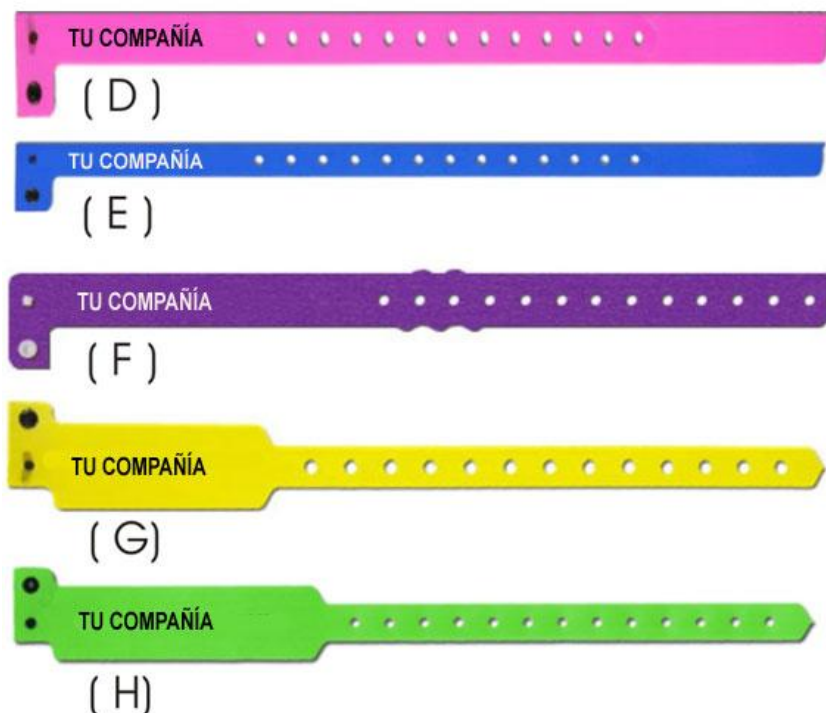

Los brazaletes de plástico Leghorn son utilizados para obtener un eficaz control identificativo y de acceso.

Nuestros precios son siempre los memore.

Nuestros brazaletes de plástico de alta calidad son cómodos y tienen una gran duración.

El cierre monouso de plástico impide los intercambios y aumenta la seguridad.

Los brazaletes de plástico no son elásticos lo que impide los intercambios.

Los brazaletes de plástico Leghorn se pueden utilizar como método de control de un elevado número de personas, y en general son óptimos en todas las aplicaciones en las que es requerida una identificación.

Podemos personalizar vuestro brazalete con vuestro logo o con un texto especial, ayudándoos también a publicitar vuestra marca.

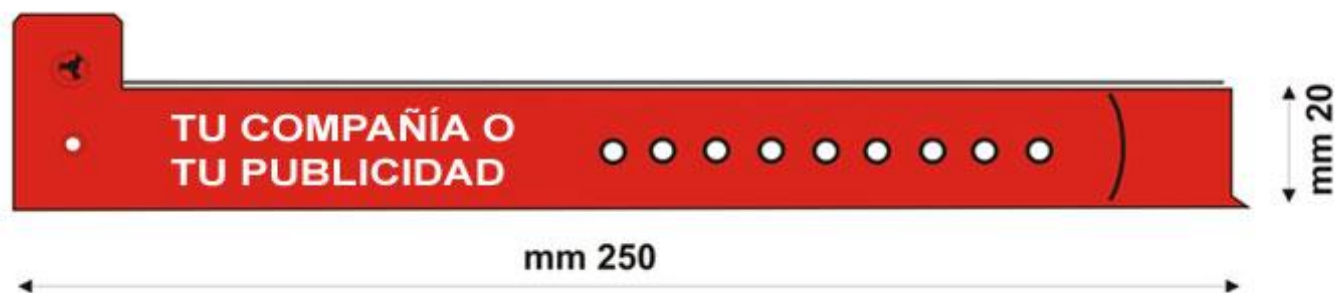

°Brazaletes en stock y no numerados pueden ser suministrados en una semana

° Cantidades relevantes pueden ser suministradas en 2 semanas.

° Brazaletes numerados o personalizados se realizarán en 30-40 días.

° Todos los diseños están realizados en color negro

EMPAQUE:

Caja con 500 brazaletes

Dimensiones caja: 54x20x5 cm

Peso caja: 1,5 kgs



info@leghorngroup.es

Protección - Control - Identificación - Trazabilidad - Soluciones RFID - www.leghorngroup.es



BRAZALETES DE VINILO



(A)



(B)



(C)

Los brazaletes de vinilo Leghorn son óptimos para la gestión y el control de seguridad de masas y también para aquellos casos en los que se requiere una identificación visual.

Los brazaletes de vinilo Leghorn, gracias a su vinilo de primera calidad, son cómodos y duraderos. El cierre monouso de plástico impide intercambios y aumenta la seguridad.

Nuestros brazaletes de vinilo son impermeables y más resistentes que los de Tyvek®. Son ideales para el uso prolongado y son incluso muy resistentes a choques y golpes.

Están provistos con un sistema de cierre para evitar los intercambios de una persona a otra y sus colores vivaces facilitan la identificación visual

A petición, modelo disponible con numeración correlativa. Suplemento de 50€ por el coste del cliché de impresión,

Todo el texto es impreso en negro

ZONA DE PERSONALIZACIÓN

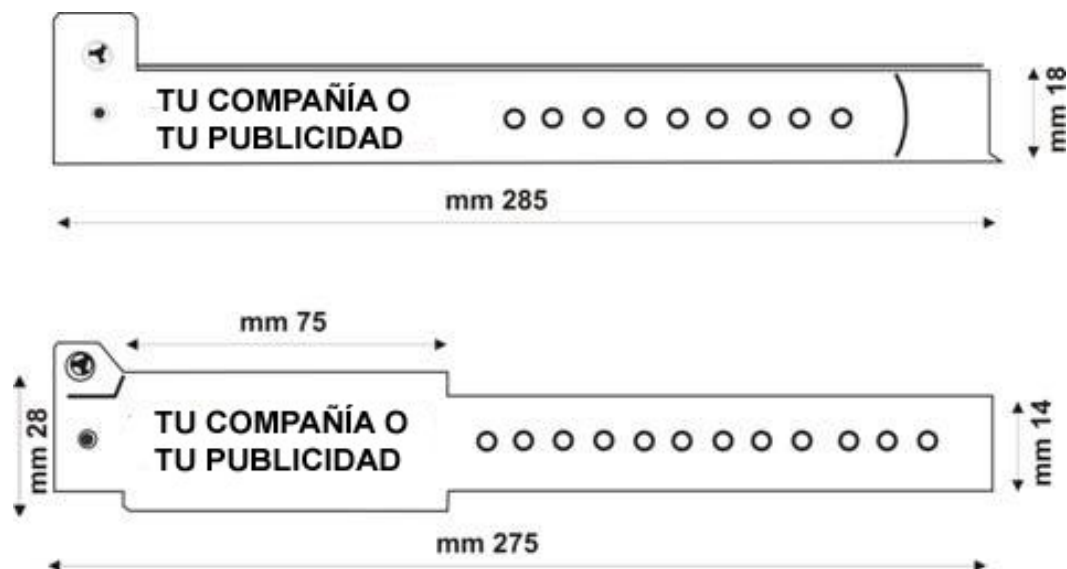

EMPAQUE:

Caja con 500 brazaletes

Dimensiones caja: 54x20x5 cm

Peso caja: 1,4 kg

COLORES DISPONIBLES



info@leghorngroup.es

Advertencias

TODOS LOS PRODUCTOS, ESPECIFICACIONES, DATOS E INFORMACIONES DE LOS PRODUCTO, ESTÁN SUJETOS A CAMBIOS, SIN PREVIO AVISO POR LEGHORNGROUP s.r.l., PARA MEJORAR LA FIABILIDAD, LA FUNCIONABILIDAD O EL DISEÑO O CUALQUIER OTRA CARACTERÍSTICA.

LeghornGroup srl, sus filiales, sus operarios, agentes, empleados y personas que actúan en su nombre declinan toda responsabilidad por cualquier error, inexactitud o carácter incompleto contenida en las especificaciones o en cualesquiera otras comunicaciones relativas a cualquier producto.

Las declaraciones acerca de la idoneidad de los productos para ciertos tipos de aplicaciones se basan en el conocimiento de LeghornGroup, de los requisitos típicos de los productos LeghornGroup, en aplicaciones generales. Estas declaraciones no son declaraciones vinculantes sobre la idoneidad de los productos para aplicaciones particulares. El cliente es responsable de probar que ese producto en particular, con las características descritas en sus especificaciones, sea el adecuado para su uso en una aplicación concreta.

Los parámetros proporcionados en las hojas de datos y / o en las especificaciones pueden variar para diferentes aplicaciones y el rendimiento puede variar con el tiempo. Todos los parámetros operativos, incluidos los parámetros típicos, deben ser probados por los técnicos y expertos del cliente.

Las especificaciones del producto no amplían ni modifican los términos y condiciones de compra de LeghornGroup, sin limitar la garantía expresada en el mismo.

Salvo que expresamente se indique por escrito, los productos de LeghornGroup no están diseñados para uso médico, de rescate o de supervivencia o para cualquier otra aplicación en la que el fallo del producto de LeghornGroup pueda causar lesiones o la muerte.

Los nombres de productos y las marcas que se muestran aquí pueden ser marcas comerciales de sus respectivos propietarios.

info@leghorngroup.es

FINDUS@



LeghornGroup – Italy
www.leghorngroup.it

LeghornGroup – U.S.A.
www.leghorngroup.com

LeghornGroup – Belgium
www.leghorngroup.be
www.leghorngroup.nl

LeghornGroup – India
www.leghorngroup.in

LeghornGroup – Czech Republic
www.leghorngroup.cz
www.leghorngroup.pl

LeghornGroup – Greece
www.leghorngroup.gr

LeghornGroup – Republic of Moldova
www.leghorngroup.ro

LeghornGroup – Spain
www.leghorngroup.es



LeghornGroup Iberia SL.
c/ Alfonso XII 46
28014 MADRID - España
www.leghorngroup.es - info@leghorngroup.es

España

PROTECTION - CONTROL - IDENTIFICATION - TRACKING - RFID SOLUTIONS