

Botón plástico:
Plombex

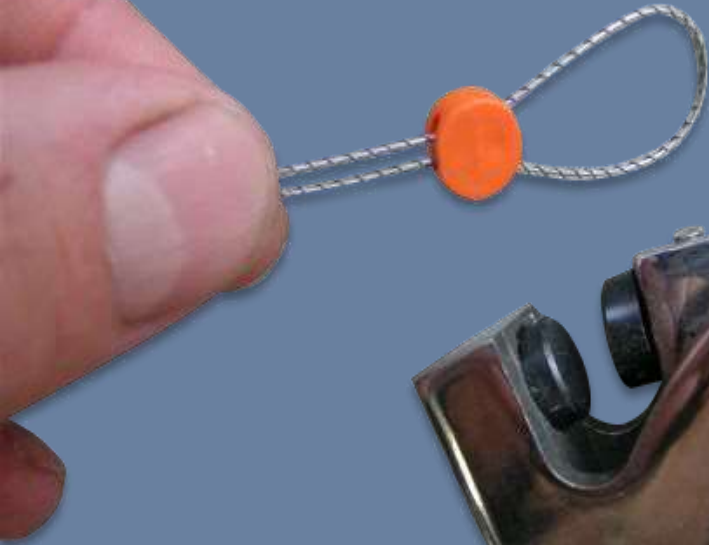

Tenaza



Espiralado

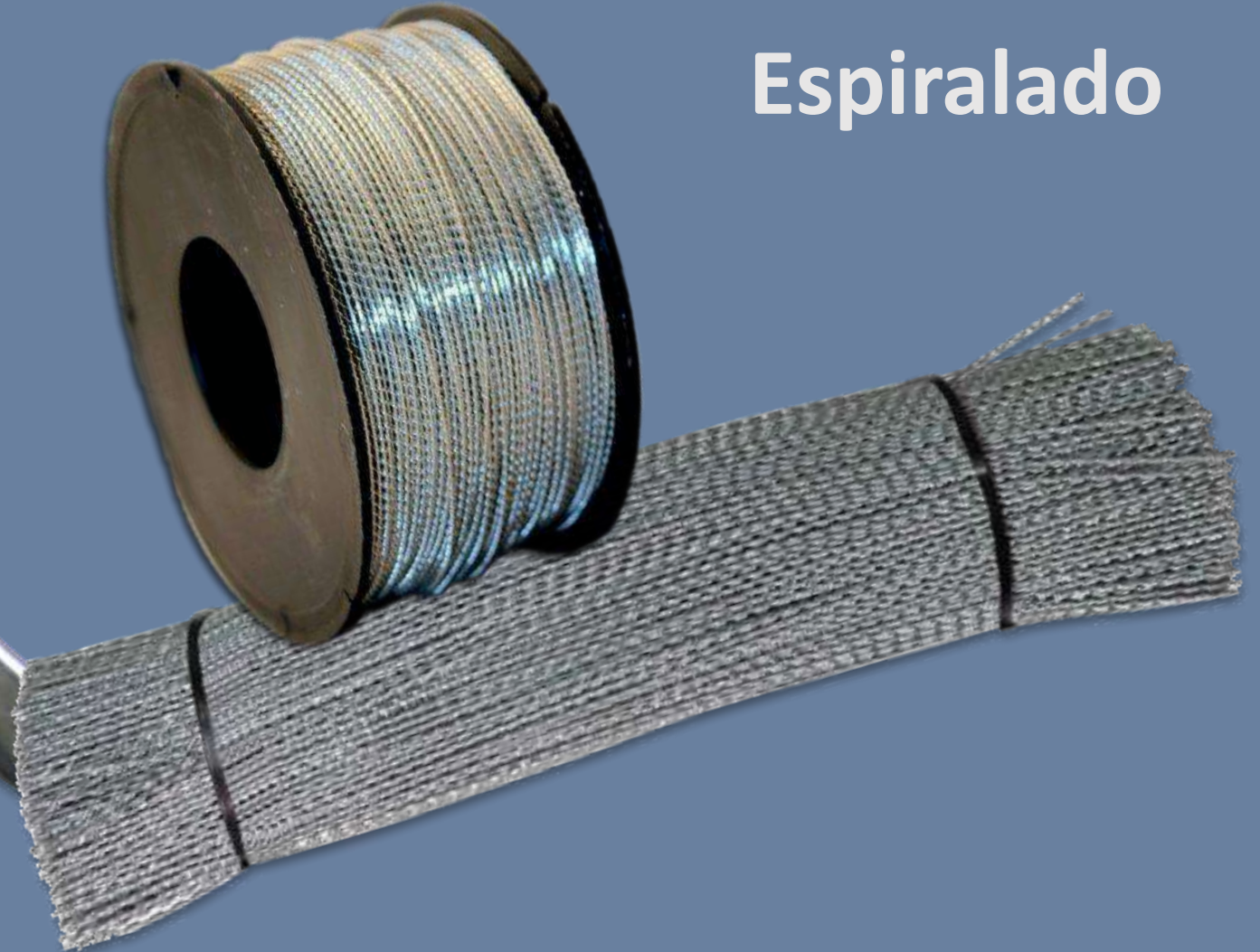

Espiralado Inox

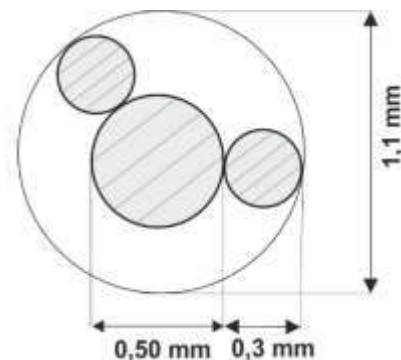

Descripción producto:

- Espiral de acero inoxidable AISI 304
- Diámetro interior: \emptyset mm 0.50
- Alambre en espiral: \emptyset mm 0.30
- Diámetro total 1mm
- Bobinas estándar: de 1 kg - aproximadamente 400 m
- Bobinas estándar: de 0.5kg - aproximadamente 200 m

Embalaje:

(tanto para bobinas de 1kg como de 1/2kg)

Caja 40x30x20 cm 24kg

768 kg por palet 80x120x95 cm

Espiralado galvanizado

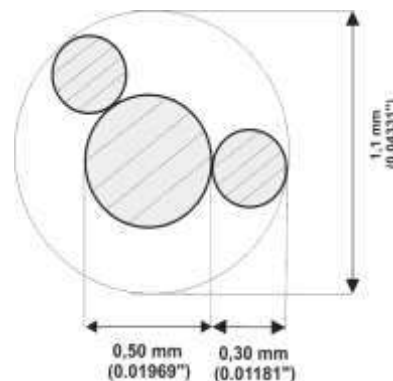

Descripción del producto:

- Espiral de acero recocido galvanizado
- Diámetro interior: \emptyset mm 0.50
- Alambre en espiral: \emptyset mm 0.30
- Diámetro total 1mm
- Bobinas estándar: de 1 kg - aproximadamente 400 m
- Bobinas estándar: de 0.5kg - aproximadamente 200 m

Embalaje:

(tanto para bobinas de 1kg como de 1/2kg)

Caja 40x30x20 cm 24kg

768 kg por palet 80x120x95 cm

Espiralado cobre

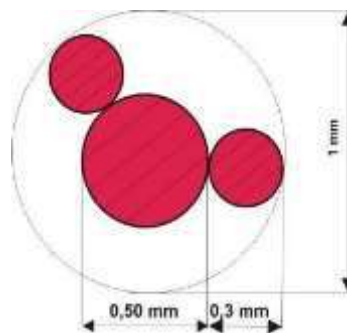

Descripción producto:

- Espiral de cobre ASTM B 49,92 - UNI EN 1977 – 2000
- Diámetro interior: \varnothing mm 0.50
- Alambre en espiral: \varnothing mm 0.30
- Diámetro total 1mm
- Bobinas estándar: de 1 kg - aproximadamente 360 m
- Bobinas estándar: de 0.5kg - aproximadamente 180 m

Embalaje:

(tanto para bobinas de 1kg como de 1/2kg)

Caja 40x30x20 cm 24kg

768 kg por palet 80x120x95 cm

Espiralado latón

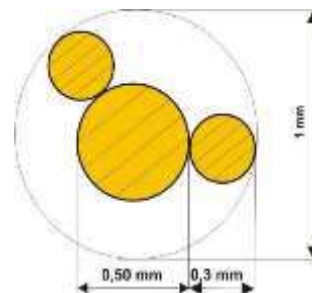
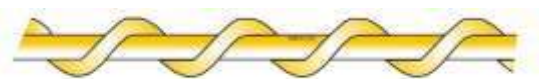

Descripción producto:

- Espinela de latón
- Diámetro interno: \varnothing mm 0.50
- Alambre en espiral: \varnothing mm 0.30
- Diámetro total: 1mm
- Bobinas estándar: de 1 kg - aproximadamente 380 m
- Bobinas estándar: de 0.5kg - aproximadamente 190 m

Embalaje:

(tanto para bobinas de 1kg como de 1/2kg)

Caja 40x30x20 cm 24kg

768 kg por palet 80x120x95 cm

Espiralado Nylon-cobre

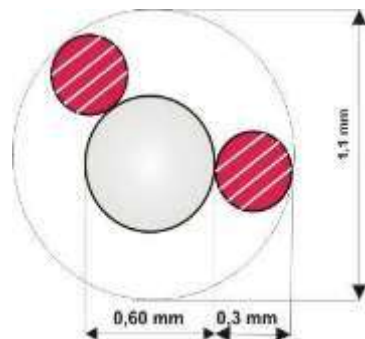

Descripción producto:

- Espirulina de nylon cobre
- Diámetro interno: \emptyset mm 0.60 - 100% poliamida
- Alambre en espiral de cobre recocido: \emptyset mm 0.30 según ASTM 49,92 - UNI EN 1977 - 2000
- Diámetro total: 1mm
- Bobinas estándar: 300gr- aproximadamente 180 m

Embalaje:

Tamaño de caja 40x30x18 cm 36 bobinas para cada caja (peso de la bobina 0,3kg)
1152 bobinas por palet 80x120x95 cm

Cable de acero inoxidable plastificado

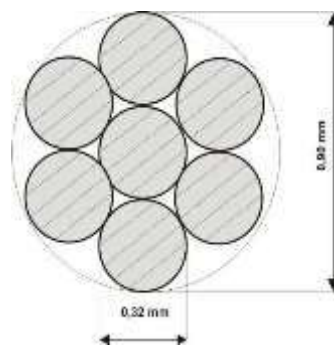
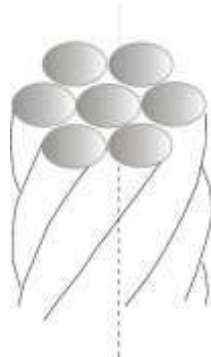

Descripción producto:

- Cable de siete alambres de acero inoxidable recubierto de plástico transparente PVC
- Diámetro del cable inoxidable: \varnothing mm 0.32
- Diámetro total: 1mm
- Bobinas estándar: 100 m - aproximadamente 406 gr
- Bobinas estándar: 250 m - aproximadamente 675 gr

Embalaje:

Tamaño de caja 40x30x20 cm 20 bobinas para cada caja (peso de la bobina 0,3kg) 640 bobinas por palet 80x120x95 cm

Tenaza para botón

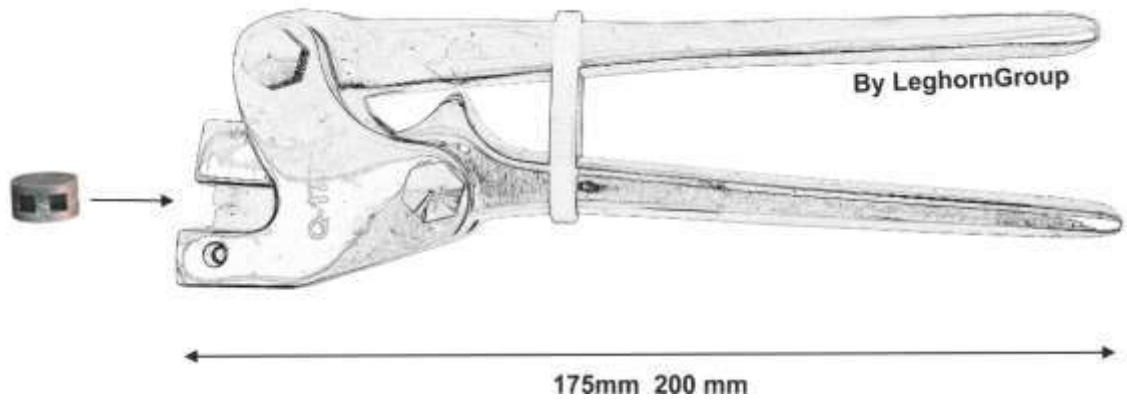

- Art 464/175** : para sellos de hasta 12 mm de diámetro .
- Art 464/200** : para sellos de hasta 15 mm de diámetro .
- MEDIDAS:**
- ART 464/175 y 466/175:** Longitud: 175 mm
- ART 464/200 y 466/220:** Longitud: 200 mm
- Art 466/175** : para sellos de hasta 12 mm de diámetro.
- Art 466/200** : para sellos de hasta 15 mm de diámetro.

2023 LeghornGroup IT Team 7401-A680

Botón plástico: Plombex 9 mm

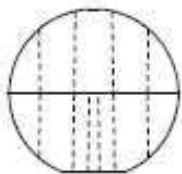
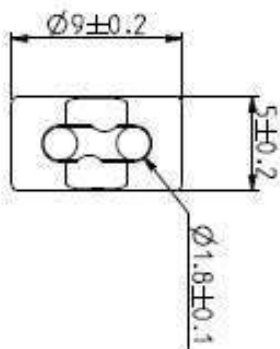

Descripción producto:

- Sello de espuma de poliestireno a prueba de golpes
- Se puede utilizar con varios hilos en espiral.
- Se requiere el uso de pinzas especiales para el correcto cierre
- Tamaño diámetro: 9mm
- Personalizable solo con la pinza
- Colores disponibles: naranja, plata, marfil, blanco, azul, amarillo, gris, negro, marrón, rojo y verde
- Bajo petición también es posible realizar otros colores

Embalaje:

- Cartón con 10000 sellos.
- A petición en sobres de 1000 unids
- Tamaño del cartón: 27x22x11cm
- Peso del cartón: 2,8 kg Palet: 80x120x145cm, 384 kg, 1300000

2023 LeghornGroup IT Team 7401-A680

Botón plástico: Plombex 13 mm

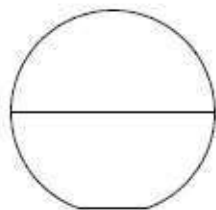
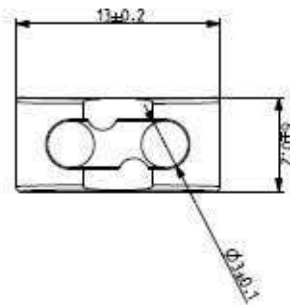

Descripción producto:

- Sello de espuma de poliestireno a prueba de golpes
- Se puede utilizar con varios hilos en espiral.
- Se requiere el uso de pinzas especiales para el correcto cierre
- Tamaño diámetro: 9mm
- Personalizable solo con la pinza
- Colores disponibles: naranja, plata, marfil, blanco, azul, amarillo, gris, negro, marrón, rojo y verde
- Bajo petición también es posible realizar otros colores

Embalaje:

- Cartón con 10000 sellos.
- A petición en sobres de 1000 unids
- Tamaño del cartón: 40x24x17cm
- Peso del cartón: 5,6 kg Palet: 80x120x175cm, 580 kg, 1000000 unids

2023 LeghornGroup IT Team 7401-A680

Twistseal: Sello para alambre numerado.

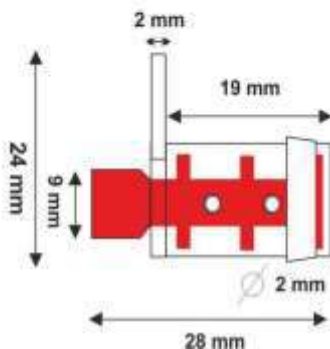
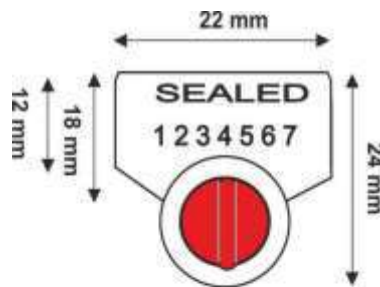
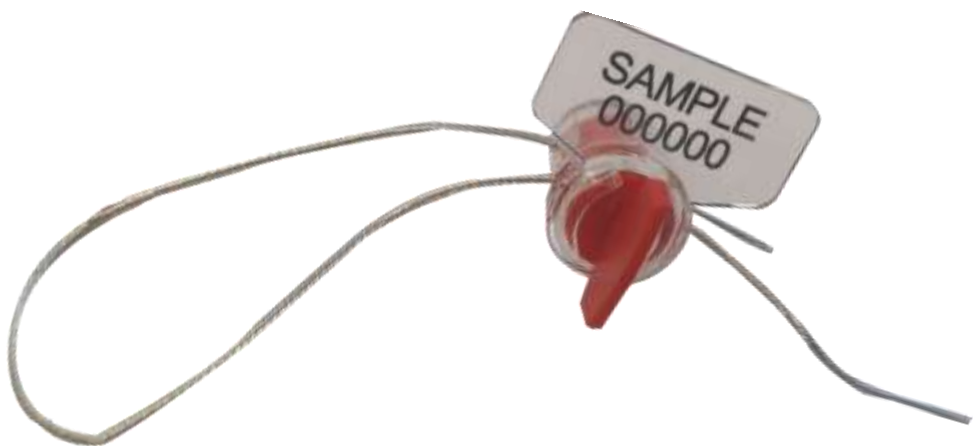

Descrizione prodotto:

- Sello de policarbonato y ABS
- Se puede utilizar con varios hilos en espiral y no es necesario el uso de pinzas especiales para el correcto cierre Impresión láser
- Numeración progresiva de hasta 15 dígitos
- Posibilidad de códigos de barras y personalización con logotipo
- Personalización de hasta 20 caracteres en una línea
- Cuerpo de sello disponible en blanco y transparente
- Temperatura de funcionamiento: -30°C $+60^{\circ}\text{C}$
- Colores disponibles: naranja, azul claro, blanco, amarillo, rojo, verde
- A petición es posible realizar también otros colores

Alambres en bobina y en trozos

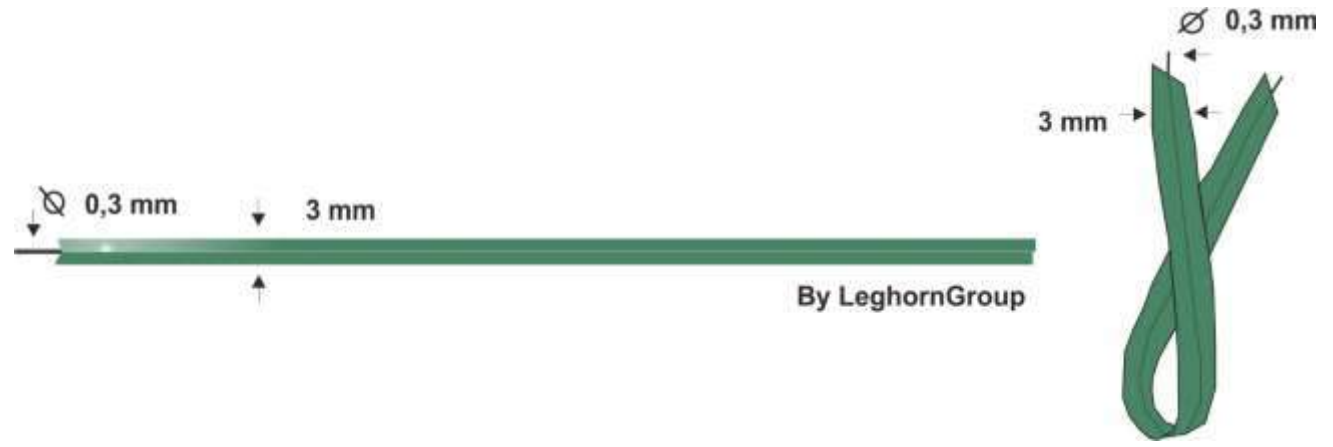

Colores disponibles: Verde, blancmetros.
Alambres cortadao a medida según petición.

2023 LeghornGroup IT Team 7401-A680



Presentación LeghornGroup.

Desde hace 45 años, LeghornGroup es líder mundial en la fabricación de sellos de seguridad y productos y sistemas electrónicos para la identificación, protección, control y trazabilidad de mercancías y bienes para diferentes aplicaciones. La empresa tiene su sede en Italia, siete filiales en todo el mundo y posee dos centros de producción de plásticos y metales en Europa. La gama de productos de LeghornGroup incluye más de 120 artículos, incluidos 19 modelos de sellos de alta seguridad que cumplen con la norma ISO 17712:2013 - también sellos electrónicos RFID pasivos - y 46 sellos de plástico adecuados para diferentes aplicaciones. LeghornGroup está a la vanguardia de la producción de "artículos ecológicos" con una amplia gama de sellos de plástico 100% reciclables, sellos metálicos y electrónicos.



Protección - Control - Identificación - Trazabilidad - Soluciones RFID

www.leghorngroup.es

FINDUS@

info@leghorngroup.com



LeghornGroup Iberia SL.

c/ Alfonso XII 46

28014 MADRID - España

www.leghorngroup.es

info@leghorngroup.es

LeghornGroup – India
www.leghorngroup.in

LeghornGroup – Italy
www.leghorngroup.it

LeghornGroup – U.S.A.
www.leghorngroup.com

LeghornGroup – Belgium
www.leghorngroup.be
www.leghorngroup.nl

LeghornGroup – Czech Republic
www.leghorngroup.cz
www.leghorngroup.pl

LeghornGroup – Greece
www.leghorngroup.gr

LeghornGroup – Republic of
Moldova
www.leghorngroup.ro

LeghornGroup – España
www.leghorngroup.es

2023 LeghornGroup IT Team 7401-A680